

Onderhoudshandleiding voor de Dell™ Inspiron™ 1545

[Voordat u begint](#)

[Onderplaat](#)

[Vaste schijf](#)

[Geheugen](#)

[Optisch station](#)

[Warmteafleider van de processor](#)

[Processor](#)

[Afdekkapje van de centrale besturingselementen](#)

[Toetsenbord](#)

[Interne kaart met draadloze Bluetooth®-technologie](#)

[Voedingskaart](#)

[Beeldscherm](#)

[Camera \(optioneel\)](#)

[Polssteun](#)

[Luidsprekers](#)

[Dochterkaart](#)

[Moederbord](#)

[Draadloze minikaart](#)

[Afdekkapje voor de audioconnectoren](#)

[Ventilator](#)

[USB-verlengkabel](#)

[Opladerkaart](#)

[Knoopcelbatterij](#)

[Batterijvergrendelingsmechanisme](#)

[Het BIOS flashen](#)

Opmerkingen, kennisgevingen en veiligheidstips



OPMERKING: Een OPMERKING bevat belangrijke informatie voor een beter gebruik van de computer.



LET OP: Een KENNISGEVING duidt op potentiële schade aan hardware of potentieel gegevensverlies en bevat informatie over u hoe het probleem kunt vermijden.



VOORZICHTIG: Een WAARSCHUWING duidt op risico op schade aan eigendommen, lichamelijk letsel of overlijden.

De informatie in dit document kan zonder voorafgaande kennisgeving worden gewijzigd.

© 2009 Dell Inc. Alle rechten voorbehouden.

Verveelvoudiging van dit document op welke wijze dan ook zonder de schriftelijke toestemming van Dell Inc. is strikt verboden.

In deze tekst worden de volgende handelsmerken gebruikt: *Dell*, *Inspiron* en het *DELL*-logo zijn handelsmerken van Dell Inc.; *Bluetooth* is een gedeponeerd handelsmerk van Bluetooth SIG, Inc. en wordt onder licentie door Dell gebruikt; *Microsoft*, *Windows*, *Windows Vista*, en de *knop Start* van *Windows Vista* zijn handelsmerken of gedeponeerde handelsmerken van Microsoft Corporation in de Verenigde Staten en/of andere landen.

Andere merken en handelsnamen die mogelijk in dit document worden gebruikt, dienen ter aanduiding van de rechthebbenden met betrekking tot de merken en namen of ter aanduiding van hun producten. Dell Inc. claimt op geen enkele wijze enig eigendomsrecht ten aanzien van andere merken of handelsnamen dan haar eigen merken en handelsnamen.

Model PP41L

Maart 2009 Rev. A01

[Terug naar inhoudsopgave](#)

Afdekkapje voor de audioconnectoren

Onderhoudshandleiding voor de Dell™ Inspiron™ 1545

- [Het afdekkapje voor de audioconnectoren verwijderen](#)
- [Het afdekkapje voor de audioconnectoren terugplaatsen](#)

⚠ VOORZICHTIG: Volg de veiligheidsinstructies die bij de computer zijn geleverd voordat u werkzaamheden in de computer gaat uitvoeren. Raadpleeg voor meer informatie over de veiligheidsrichtlijnen onze webpagina over wet- en regelgeving op www.dell.com/regulatory_compliance.

- ➡ **LET OP:** Voorkom elektrostatische ontlading door uzelf te aarden met een aardingspolspanbandje of door regelmatig een niet-geverfd metalen oppervlak aan te raken (zoals een connector aan de achterkant van de computer).
- ➡ **LET OP:** Voorkom schade aan het moederbord door de hoofdbatterij te verwijderen (zie [Voordat u in de computer handelingen uitvoert](#)) voordat u in de computer gaat werken.
- ➡ **LET OP:** Alleen een bevoegde onderhoudsmonteur mag reparaties aan uw computer uitvoeren. Schade als gevolg van onderhoudswerkzaamheden die niet door Dell zijn goedgekeurd, valt niet onder de garantie.

Het afdekkapje voor de audioconnectoren verwijderen

1. Volg de instructies in [Voordat u begint](#).
2. Verwijder het moederbord (zie [Het moederbord verwijderen](#)).
3. Til het afdekkapje voor de audioconnectoren omhoog en verwijder dit uit de computer.

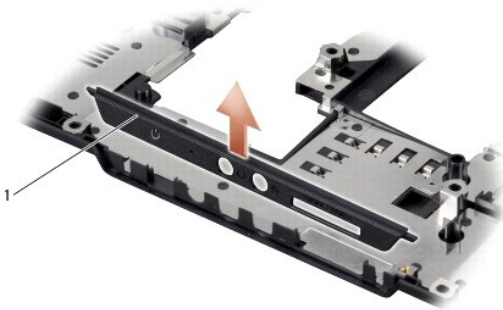

1	afdekkapje voor de audioconnectoren
---	-------------------------------------

Het afdekkapje voor de audioconnectoren terugplaatsen

1. Plaats het afdekkapje voor de audioconnectoren in de computer.
2. Plaats het moederbord terug (zie [Het moederbord terugplaatsen](#)).

[Terug naar inhoudsopgave](#)

[Terug naar inhoudsopgave](#)

Onderplaat

Onderhoudshandleiding voor de Dell™ Inspiron™ 1545

- [De onderplaat verwijderen](#)
- [De onderplaat terugplaatsen](#)

⚠ VOORZICHTIG: Volg de veiligheidsinstructies die bij de computer zijn geleverd voordat u werkzaamheden in de computer gaat uitvoeren. Raadpleeg voor meer informatie over de veiligheidsrichtlijnen onze webpagina over wet- en regelgeving op www.dell.com/regulatory_compliance.

⚠ VOORZICHTIG: Voordat u deze procedures uitvoert, zet u de computer uit en haalt u de netadapter uit het stopcontact en de computer. Haal het netsnoer van de modem uit het stopcontact en de computer en koppel alle overige externe kabels los van de computer.

➡ LET OP: Voorkom elektrostatische ontlading door uzelf te aarden met een aardingspolspanbandje of door regelmatig een niet-geverfd metalen oppervlak aan te raken (zoals een connector aan de achterkant van de computer).

➡ LET OP: Voorkom schade aan het moederbord door de hoofdbatterij te verwijderen (zie [Voordat u in de computer handelingen uitvoert](#)) voordat u in de computer gaat werken.

➡ LET OP: Alleen een bevoegde onderhoudsmonteur mag reparaties aan uw computer uitvoeren. Schade als gevolg van onderhoudswerkzaamheden die niet door Dell zijn goedgekeurd, valt niet onder de garantie.

De onderplaat verwijderen

1. Zorg ervoor dat de computer uit staat.
2. Verwijder de batterij (zie [Voordat u in de computer handelingen uitvoert](#)).
3. Draai de vier borgschroeven op de onderplaat los en haal de plaat van de computer met een hoek zoals in de afbeelding aangegeven.

⚠ VOORZICHTIG: Raak de warmteafleider van de processor niet aan. Processoronderdelen mogen alleen worden verwijderd door opgeleid ondersteuningspersoneel.

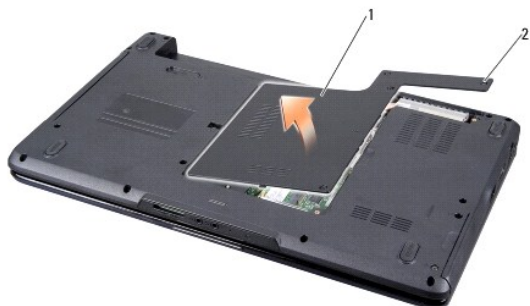

1	onderplaat	2	borgschroefjes (4)
---	------------	---	--------------------

De onderplaat terugplaatsen

1. Breng de lipjes op de onderplaat op één lijn met de lipjes aan de onderkant van de computer.
2. Draai de vier borgschroeven op de onderplaat vast.
3. Schuif de batterij in het batterijcompartiment totdat deze vastklikt.

[Terug naar inhoudsopgave](#)

[Terug naar inhoudsopgave](#)

Batterijvergrendelingsmechanisme

Onderhoudshandleiding voor de Dell™ Inspiron™ 1545

- [Het batterijvergrendelingsmechanisme verwijderen](#)
- [Het batterijvergrendelingsmechanisme terugplaatsen](#)

⚠ VOORZICHTIG: Volg de veiligheidsinstructies die bij de computer zijn geleverd voordat u werkzaamheden in de computer gaat uitvoeren. Raadpleeg voor meer informatie over de veiligheidsrichtlijnen onze webpagina over wet- en regelgeving op www.dell.com/regulatory_compliance.

- ➡ **LET OP:** Voorkom elektrostatische ontlading door uzelf te aarden met een aardingspolibandje of door regelmatig een niet-geverfd metalen oppervlak aan te raken (zoals een connector aan de achterkant van de computer).
- ➡ **LET OP:** Voorkom schade aan het moederbord door de hoofdbatterij te verwijderen (zie [Voordat u in de computer handelingen uitvoert](#)) voordat u in de computer gaat werken.
- ➡ **LET OP:** Alleen een bevoegde onderhoudsmonteur mag reparaties aan uw computer uitvoeren. Schade als gevolg van onderhoudswerkzaamheden die niet door Dell zijn goedgekeurd, valt niet onder de garantie.

Het batterijvergrendelingsmechanisme verwijderen

1. Volg de instructies in [Voordat u in de computer handelingen uitvoert](#).
2. Verwijder het moederbord (zie [Het moederbord verwijderen](#)).
3. Duw het plastic lipje naar binnen om het batterijvergrendelingsmechanisme te ontgrendelen.
4. Verwijder de veer uit de haak die de veer op zijn plaats houdt.
5. Haal het mechanisme uit de computer.

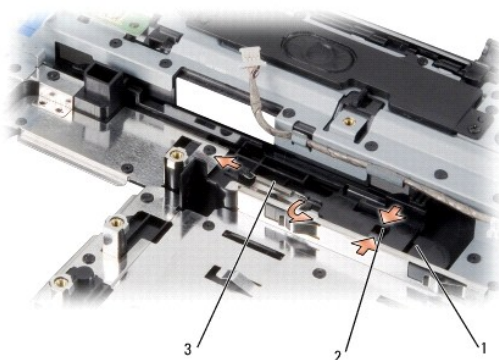

1	batterijvergrendelingsmechanisme	2	plastic lipje
3	veer		

Het batterijvergrendelingsmechanisme terugplaatsen

1. Plaats de vergrendeling in de gleuf van de computerbehuizing.
2. Gebruik een kleine schroevendraaier en plaats de veer over de haak op de computerbehuizing.
Zorg ervoor dat de zojuist geplaatste vergrendeling soepel en vrij beweegt wanneer u deze indrukt en loslaat.
- ➡ **LET OP:** Voordat u de computer aan zet, moet u alle schroeven opnieuw aanbrengen en vastzetten en controleren of er geen losse schroeven in de computer zijn achtergebleven. Als u dit niet doet, loopt u het risico dat de computer beschadigd raakt.
3. Plaats het moederbord terug (zie [Het moederbord terugplaatsen](#)).

[Terug naar inhoudsopgave](#)

[Terug naar inhoudsopgave](#)

Voordat u begint

Onderhoudshandleiding voor de Dell™ Inspiron™ 1545

- [Aanbevolen hulpmiddelen](#)
- [De computer uitschakelen](#)
- [Voordat u in de computer handelingen uitvoert](#)

Deze sectie bevat instructies over het verwijderen en installeren van de componenten in uw computer. Tenzij anders vermeld, wordt voor elke procedure uitgegaan van het volgende:

- 1 U hebt de stappen in [De computer uitschakelen](#) en [Voordat u in de computer handelingen uitvoert](#) uitgevoerd.
- 1 U hebt de veiligheidsinformatie geraadpleegd die bij uw computer is geleverd.
- 1 U plaatst onderdelen of (indien los aangeschaft) installeert deze door de verwijderingsprocedure in omgekeerde volgorde uit te voeren.



Aanbevolen hulpmiddelen

Voor de procedures in dit document hebt u mogelijk de volgende hulpmiddelen nodig:

- 1 Kleine platte schroevendraaier
- 1 Kruiskopschroevendraaier
- 1 Gereedschap om de processor te verwijderen
- 1 BIOS-upgrade-cd

De computer uitschakelen

➡ **LET OP:** U voorkomt gegevensverlies door alle geopende bestanden op te slaan en te sluiten. Sluit vervolgens alle geopende programma's voordat u de computer uitschakelt.

1. Sla alle geopende bestanden op en sluit deze en sluit alle geopende programma's af.
2. Klik in Windows Vista® op **Start** , de pijl  en **Afsluiten**.

De computer wordt uitgezet nadat het besturingssysteem is afgesloten.

3. Controleer of de computer en alle daarop aangesloten apparaten uit zijn. Als de computer en alle daarop aangesloten apparaten niet automatisch zijn uitgeschakeld bij het afsluiten van het besturingssysteem, houdt u de aan-uitknop minstens 8 tot 10 seconden ingedrukt tot de computer uit gaat.

Voordat u in de computer handelingen uitvoert

Volg onderstaande veiligheidsrichtlijnen om uw eigen veiligheid te garanderen en de computer en werkomgeving te beschermen tegen mogelijke schade.

 **VOORZICHTIG:** Volg de veiligheidsinstructies die bij de computer zijn geleverd voordat u werkzaamheden in de computer gaat uitvoeren. Raadpleeg voor meer informatie over de veiligheidsrichtlijnen onze webpagina over wet- en regelgeving op www.dell.com/regulatory_compliance.

- ➡ **LET OP:** Ga voorzichtig met componenten en kaarten om. Raak de componenten en de contacten op kaarten niet aan. Pak kaarten bij de uiteinden of bij de metalen bevestigingsbeugel vast. Houd een component, zoals een processor, vast aan de uiteinden, niet aan de pinnen.
- ➡ **LET OP:** Alleen een bevoegde onderhoudsmonteur mag reparaties aan uw computer uitvoeren. Schade als gevolg van onderhoudswerkzaamheden die niet door Dell zijn goedgekeurd, valt niet onder de garantie.
- ➡ **LET OP:** Verwijder kabels door aan de stekker of aan het treklijpje te trekken en niet aan de kabel zelf. Sommige kabels zijn voorzien van een connector met vergrendelingslipjes. Als u dit type kabel loskoppelt, moet u de vergrendelingslipjes ingedrukt houden voordat u de kabel verwijdert. Als u stekkers van elkaar los trekt, moet u ze recht tegenover elkaar houden om te voorkomen dat de stekkerpennen worden verbogen. Controleer, vóór u een kabel aansluit, ook of beide connectoren op de juiste wijze zijn geplaatst en uitgelijnd.
- ➡ **LET OP:** Om schade aan de computer te voorkomen, volgt u de volgende instructies voordat u werkzaamheden in de computer uitvoert.

1. Zorg ervoor dat het werkoppervlak vlak en schoon is om te voorkomen dat de computerkap bekrast raakt.
2. Schakel uw computer uit (zie [De computer uitschakelen](#)).
3. Als de computer is aangesloten op een dockingstation, koppelt u het dockingstation los. Raadpleeg de documentatie bij het dockingstation voor instructies.

➔ **LET OP:** Wanneer u een netwerkkabel wilt verwijderen, moet u eerst de stekker van de netwerkkabel uit de computer verwijderen. Vervolgens verwijdert u de stekker van de netwerkkabel uit de netwerkaansluiting.

4. Verwijder alle stekkers van telefoon- en netwerkkabels uit de computer.
5. Verwijder alle kaarten uit de ExpressCard-sleuf en de 8-in-1- geheugenkaartlezer.
6. Verwijder de stekker van de computer en alle daarop aangesloten apparaten uit het stopcontact.

➔ **LET OP:** Voorkom schade aan het moederbord door de batterij uit het batterijcompartiment te verwijderen voordat u de computer een onderhoudsbeurt geeft.

➔ **LET OP:** Voorkom schade aan de computer door altijd de batterij te gebruiken die speciaal voor deze Dell-computer is bedoeld. Gebruik geen batterijen die voor andere Dell-computers zijn bedoeld.

7. Zet de computer op zijn kop.
8. Schuif het ontgrendelingsschuijfe van het batterijcompartiment en houd dit vast.
9. Verwijder de batterij uit het compartiment.



1	ontgrendelingsschuijfe batterijcompartiment	2	batterij
---	---	---	----------

10. Druk op de aan-uitknop om het moederbord te aarden.

[Terug naar inhoudsopgave](#)

[Terug naar inhoudsopgave](#)

Het BIOS flashen

Onderhoudshandleiding voor de Dell™ Inspiron™ 1545

- [Het BIOS flashen vanaf een cd](#)
- [Het BIOS vanaf de vaste schijf flashen](#)

Als bij een nieuwe processor of een nieuw moederbord een BIOS-upgrade-cd is geleverd, flasht u het BIOS vanaf deze cd. Als u niet over een BIOS-upgrade-cd beschikt, flasht u het BIOS vanaf de vaste schijf.

Het BIOS flashen vanaf een cd

1. Controleer of de netadapter is aangesloten en of de hoofdbatterij goed is geïnstalleerd.

 **OPMERKING:** Als u het BIOS flasht met een BIOS-upgrade-cd, geeft u aan dat de computer vanaf de cd moet opstarten voordat u de cd in het station plaatst.

2. Plaats de BIOS-upgrade-cd en start de computer opnieuw op.

Volg de instructies op het scherm. De computer gaat verder met opstarten en werkt het nieuwe BIOS bij. Wanneer de flash-update is voltooid, wordt de computer automatisch opnieuw opgestart.

3. Druk tijdens POST op F2 om het System Setup-programma te openen.
 4. Klik op **Load Defaults** (Standaardinstellingen laden) en klik in het pop-upvenster op **OK** om de standaardcomputerinstellingen te herstellen.
 5. Verwijder de BIOS-upgrade-cd uit het station.
 6. Druk op <Esc> en klik in het pop-upvenster op **Yes (Ja)** om de configuratiewijzigingen op te slaan.
 7. De BIOS-upgrade wordt afgerond en uw computer start automatisch opnieuw op.
-

Het BIOS vanaf de vaste schijf flashen

1. Controleer of de netadapter is aangesloten, de hoofdbatterij goed is geïnstalleerd en er een netwerkkabel is aangesloten.
 2. Zet de computer aan.
 3. Zoek naar het bestand met de BIOS-update voor uw computer op support.dell.com.
 4. Klik op **Download Now** (Nu downloaden) om het bestand te downloaden.
 5. Als het venster **Export Compliance Disclaimer** (Afwijzing van aansprakelijkheid bij export) verschijnt, klikt u op **Yes, I Accept this Agreement** (Ja, ik accepteer deze overeenkomst).
Het venster **File Download** (Bestand downloaden) wordt weergegeven.
 6. Klik op **Save this program to disk** (Dit programma op schijf opslaan) en klik vervolgens op **OK**.
Het venster **Save In** (Opslaan in) wordt weergegeven.
 7. Klik op de pijl omlaag om het menu **Save In** (Opslaan in) weer te geven. Selecteer **Desktop** (Bureaublad) en klik vervolgens op **Save** (Opslaan).
Het bestand wordt naar het bureaublad gedownload.
 8. Klik op **Close** (Sluiten) als het venster **Download Complete** (Download voltooid) wordt weergegeven.
Het bestandspictogram wordt op het bureaublad geplaatst en heeft dezelfde naam als het BIOS-updatebestand dat u hebt gedownload.
 9. Dubbelklik op het bestandspictogram op het bureaublad en volg de instructies op het scherm.
-

[Terug naar inhoudsopgave](#)

[Terug naar inhoudsopgave](#)

Interne kaart met draadloze Bluetooth®-technologie

Onderhoudshandleiding voor de Dell™ Inspiron™ 1545

- [De kaart verwijderen](#)
- [De kaart terugplaatsen](#)

⚠ VOORZICHTIG: Volg de veiligheidsinstructies die bij de computer zijn geleverd voordat u werkzaamheden in de computer gaat uitvoeren. Raadpleeg voor meer informatie over de veiligheidsrichtlijnen onze webpagina over wet- en regelgeving op www.dell.com/regulatory_compliance.

- ➡ **LET OP:** Voorkom elektrostatische ontlading door uzelf te aarden met een aardingspolspanbandje of door regelmatig een niet-geverfd metalen oppervlak aan te raken (zoals een connector aan de achterkant van de computer).
- ➡ **LET OP:** Voorkom schade aan het moederbord door de hoofdbatterij te verwijderen (zie [Voordat u in de computer handelingen uitvoert](#)) voordat u in de computer gaat werken.
- ➡ **LET OP:** Alleen een bevoegde onderhoudsmonteur mag reparaties aan uw computer uitvoeren. Schade als gevolg van onderhoudswerkzaamheden die niet door Dell zijn goedgekeurd, valt niet onder de garantie.

Als u een kaart met de draadloze Bluetooth-technologie samen met uw computer hebt besteld, is deze al geïnstalleerd.

De kaart verwijderen

1. Volg de instructies in [Voordat u begint](#).
2. Verwijder het afdekkapje van de centrale besturingselementen (zie [Het afdekkapje van de centrale besturingselementen verwijderen](#)).
3. Verwijder het toetsenbord (zie [Het toetsenbord verwijderen](#)).
4. Verwijder de schroef die de Bluetooth-kaart vastzet en til de kaart uit de computer.
- ➡ **LET OP:** Wees uiterst voorzichtig bij het verwijderen van het kabelbord. Het kabelbord is op de computer vastgelijmd. Trek niet aan de kabel om het kabelbord los te krijgen.
5. Gebruik een plastic pennetje of een schroevendraaier om het kabelbord van de computer los te wrikken.
6. Verwijder de kabel uit de geleider.

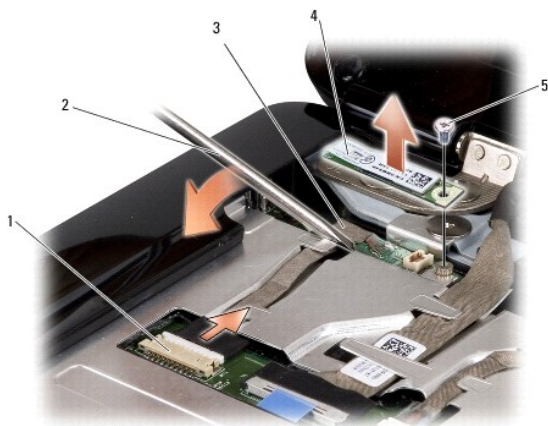

1	kabelconnector	2	schroevendraaier
3	kabelbord	4	Bluetooth-kaart
5	schroef		

7. Koppel de kabel los van de moederbordconnector.

8. Verwijder het kabelbord uit de computer.
-

De kaart terugplaatsen

1. Plaats het kabelbord terug.
 2. Leid de kabel door de kabelgeleiders.
 3. Sluit de kabel op de connector op het moederbord aan.
 4. Plaats de schroef terug om de Bluetooth-kaart vast te zetten.
 5. Plaats het toetsenbord terug (zie [Het toetsenbord terugplaatsen](#)).
 6. Plaats het afdekkapje van de centrale besturingselementen terug (zie [Het afdekkapje van de centrale besturingselementen terugplaatsen](#)).
 7. Schuif de batterij in het batterijcompartiment totdat deze vastklikt.
-

[Terug naar inhoudsopgave](#)

[Terug naar inhoudsopgave](#)

Camera (optioneel)

Onderhoudshandleiding voor de Dell™ Inspiron™ 1545

- [De camera verwijderen](#)
- [De camera terugplaatsen](#)

⚠ VOORZICHTIG: Volg de veiligheidsinstructies die bij de computer zijn geleverd voordat u werkzaamheden in de computer gaat uitvoeren. Raadpleeg voor meer informatie over de veiligheidsrichtlijnen onze webpagina over wet- en regelgeving op www.dell.com/regulatory_compliance.

- ➔ **LET OP:** Voorkom elektrostatiche ontlading door uzelf te aarden met een aardingspolspanbandje of door regelmatig een niet-geverfd metalen oppervlak aan te raken (zoals een connector aan de achterkant van de computer).
- ➔ **LET OP:** Voorkom schade aan het moederbord door de hoofdbatterij te verwijderen (zie [Voordat u in de computer handelingen uitvoert](#)) voordat u in de computer gaat werken.
- ➔ **LET OP:** Alleen een bevoegde onderhoudsmonteur mag reparaties aan uw computer uitvoeren. Schade als gevolg van onderhoudswerkzaamheden die niet door Dell zijn goedgekeurd, valt niet onder de garantie.

De camera verwijderen

1. Volg de instructies in [Voordat u begint](#).
2. Verwijder het beeldscherm (zie [Het beeldscherm verwijderen](#)).
3. Verwijder het montagekader van het beeldscherm (zie [Het montagekader van het beeldscherm verwijderen](#)).
4. Verwijder het schermpaneel (zie [Het beeldschermpaneel verwijderen](#)).
5. Verwijder de vier schroeven waarmee de houders aan de camerakaart vastzitten.
6. Verwijder de houders van de camerakaart.
7. Koppel de camerakabel los van de connector op de camerakaart.
8. Verwijder de camerakaart.

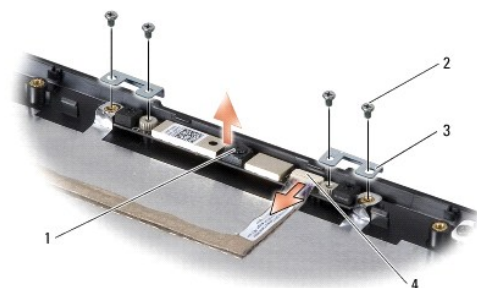

1	camera	2	schroefjes (4)
3	camerakaarthouders (2)	4	camerakabelconnector

De camera terugplaatsen

1. Lijn de camerakaart uit met de schroefgaten.
2. Bevestig de camerakaarthouders.
3. Bevestig de vier schroeven waarmee de camerakaarthouders aan het beeldschermframe vastzitten.
4. Sluit de camerakabel aan op de connector op de camerakaart.

5. Plaats het beeldschermpaneel opnieuw (zie [Het beeldschermpaneel opnieuw installeren](#)).
 6. Plaats het montagekader van het beeldscherm opnieuw (zie [Het montagekader opnieuw installeren](#)).
 7. Plaats het beeldschermpaneel terug (zie [Het beeldscherm opnieuw installeren](#)).
-

[Terug naar inhoudsopgave](#)

[Terug naar inhoudsopgave](#)

Afdekkapje van de centrale besturingselementen

Onderhoudshandleiding voor de Dell™ Inspiron™ 1545

- [Het afdekkapje van de centrale besturingselementen verwijderen](#)
- [Het afdekkapje van de centrale besturingselementen terugplaatsen](#)

⚠ VOORZICHTIG: Volg de veiligheidsinstructies die bij de computer zijn geleverd voordat u werkzaamheden in de computer gaat uitvoeren. Raadpleeg voor meer informatie over de veiligheidsrichtlijnen onze webpagina over wet- en regelgeving op www.dell.com/regulatory_compliance.

- ➡ **LET OP:** Voorkom elektrostatiche ontlading door uzelf te aarden met een aardingspolibandje of door regelmatig een niet-geverfd metalen oppervlak aan te raken (zoals een connector aan de achterkant van de computer).
- ➡ **LET OP:** Voorkom schade aan het moederbord door de hoofdbatterij te verwijderen (zie [Voordat u in de computer handelingen uitvoert](#)) voordat u in de computer gaat werken.
- ➡ **LET OP:** Alleen een bevoegde onderhoudsmonteur mag reparaties aan uw computer uitvoeren. Schade als gevolg van onderhoudswerkzaamheden die niet door Dell zijn goedgekeurd, valt niet onder de garantie.

Het afdekkapje van de centrale besturingselementen verwijderen

1. Volg de instructies in [Voordat u begint](#).
2. Verwijder de twee schroeven die het afdekkapje van de centrale besturingselementen op de computer vastzetten.



3. Zet de computer weer met de bovenkant naar boven en klap het beeldscherm zo ver mogelijk naar achter.

➡ **LET OP:** Ga uiterst voorzichtig te werk wanneer u het afdekkapje van de centrale besturingselementen verwijdert. Het afdekkapje is erg kwetsbaar.

4. Til het afdekkapje van de centrale besturingselementen voorzichtig met een plastic pennetje van de achterkant van de computer.
5. Til het afdekkapje van de centrale besturingselementen van de computer.



Het afdekkapje van de centrale besturingselementen terugplaatsen

1. Lijn de haken onder het afdekkapje van de centrale besturingselementen uit en druk het kapje op zijn plaats.
2. Draai de computer om en plaats de twee schroeven terug waarmee het afdekkapje van de centrale besturingselementen op de computer is bevestigd.
3. Schuif de batterij in het batterijcompartiment totdat deze vastklikt.

[Terug naar inhoudsopgave](#)

[Terug naar inhoudsopgave](#)

Opladerkaart

Onderhoudshandleiding voor de Dell™ Inspiron™ 1545

- [De opladerkaart verwijderen](#)
- [De opladerkaart terugplaatsen](#)

⚠ VOORZICHTIG: Volg de veiligheidsinstructies die bij de computer zijn geleverd voordat u werkzaamheden in de computer gaat uitvoeren. Raadpleeg voor meer informatie over de veiligheidsrichtlijnen onze webpagina over wet- en regelgeving op www.dell.com/regulatory_compliance.

- ➡ **LET OP:** Voorkom elektrostatische ontlading door uzelf te aarden met een aardingspolibandje of door regelmatig een niet-geverfd metalen oppervlak aan te raken (zoals een connector aan de achterkant van de computer).
- ➡ **LET OP:** Voorkom schade aan het moederbord door de hoofdbatterij te verwijderen (zie [Voordat u in de computer handelingen uitvoert](#)) voordat u in de computer gaat werken.
- ➡ **LET OP:** Alleen een bevoegde onderhoudsmonteur mag reparaties aan uw computer uitvoeren. Schade als gevolg van onderhoudswerkzaamheden die niet door Dell zijn goedgekeurd, valt niet onder de garantie.

De opladerkaart verwijderen

1. Volg de instructies in [Voordat u begint](#).
2. Verwijder het moederbord (zie [Het moederbord verwijderen](#)).
3. Verwijder de twee schroeven die de opladerkaart op de computer vastzetten.
4. Til de opladerkaart uit de computer.



1	opladerkaart	2	schroefjes (2)
---	--------------	---	----------------

De opladerkaart terugplaatsen

1. Plaats de opladerkaart in de computer.
2. Plaats de twee schroeven terug die de opladerkaart op de computer vastzetten.
3. Plaats het moederbord terug (zie [Het moederbord terugplaatsen](#)).

[Terug naar inhoudsopgave](#)

[Terug naar inhoudsopgave](#)

Knoopcelbatterij

Onderhoudshandleiding voor de Dell™ Inspiron™ 1545

- [De knoopcelbatterij verwijderen](#)
- [De knoopcelbatterij terugplaatsen](#)

⚠ VOORZICHTIG: Volg de veiligheidsinstructies die bij de computer zijn geleverd voordat u werkzaamheden in de computer gaat uitvoeren. Raadpleeg voor meer informatie over de veiligheidsrichtlijnen onze webpagina over wet- en regelgeving op www.dell.com/regulatory_compliance.

- ➡ **LET OP:** Voorkom elektrostatische ontlading door uzelf te aarden met een aardingspolibandje of door regelmatig een niet-geverfd metalen oppervlak aan te raken (zoals een connector aan de achterkant van de computer).
- ➡ **LET OP:** Voorkom schade aan het moederbord door de hoofdbatterij te verwijderen (zie [Voordat u in de computer handelingen uitvoert](#)) voordat u in de computer gaat werken.
- ➡ **LET OP:** Alleen een bevoegde onderhoudsmonteur mag reparaties aan uw computer uitvoeren. Schade als gevolg van onderhoudswerkzaamheden die niet door Dell zijn goedgekeurd, valt niet onder de garantie.

De knoopcelbatterij verwijderen

1. Volg de instructies in [Voordat u begint](#).
2. Verwijder het moederbord (zie [Het moederbord verwijderen](#)).
3. Draai het moederbord om.
4. Gebruik een plastic pennetje om de knoopcelbatterij naar voren en vervolgens omhoog uit de houder te duwen.

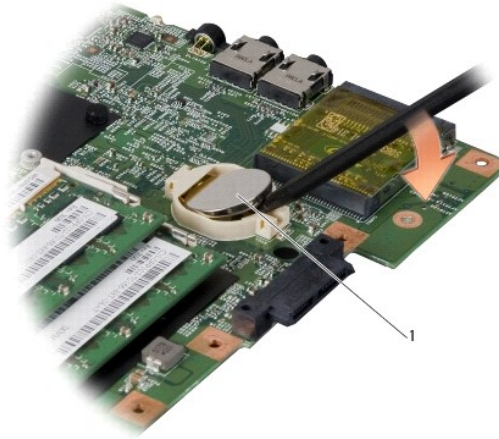

1	knoopcelbatterij
---	------------------

De knoopcelbatterij terugplaatsen

1. Plaats de knoopcelbatterij terug met de positieve kant (+) omhoog.
2. Plaats het moederbord terug (zie [Het moederbord terugplaatsen](#)).

[Terug naar inhoudsopgave](#)

[Terug naar inhoudsopgave](#)

Processor

Onderhoudshandleiding voor de Dell™ Inspiron™ 1545

- [De processor verwijderen](#)
- [De processor plaatsen](#)

⚠ VOORZICHTIG: Volg de veiligheidsinstructies die bij de computer zijn geleverd voordat u werkzaamheden in de computer gaat uitvoeren. Raadpleeg voor meer informatie over de veiligheidsrichtlijnen onze webpagina over wet- en regelgeving op www.dell.com/regulatory_compliance.

- ➡ **LET OP:** Voorkom elektrostatische ontlading door uzelf te aarden met een aardingspolibandje of door regelmatig een niet-geverfd metalen oppervlak aan te raken (zoals een connector aan de achterkant van de computer).
- ➡ **LET OP:** Om contact tussen de kamschroef van de ZIF-socket en de processor tijdens het verwijderen of terugzetten van de processor te voorkomen, drukt u zachtjes op het midden van de processor terwijl u de kamschroef aandraait of losmaakt.
- ➡ **LET OP:** Houd de schroevendraaier loodrecht ten opzichte van de processor terwijl u de kamschroef draait om te voorkomen dat de processor beschadigd raakt.
- ➡ **LET OP:** Voorkom schade aan het moederbord door de hoofdbatterij te verwijderen (zie [Voordat u in de computer handelingen uitvoert](#)) voordat u in de computer gaat werken.
- ➡ **LET OP:** Alleen een bevoegde onderhoudsmonteur mag reparaties aan uw computer uitvoeren. Schade als gevolg van onderhoudswerkzaamheden die niet door Dell zijn goedgekeurd, valt niet onder de garantie.

De processor verwijderen

1. Volg de instructies in [Voordat u begint](#).
 2. Verwijder de onderplaat (zie [De onderplaat verwijderen](#)).
 3. Verwijder de warmteafleider van de processor (zie [De warmteafleider van de processor verwijderen](#)).
- ➡ **LET OP:** Trek de processor recht omhoog wanneer u deze verwijdert. Zorg ervoor dat de pinnen op de processor niet worden verbogen.
4. Maak de ZIF-socket los door de kamschroef met een kleine platte schroevendraaier tot aan de kamstop linksom te draaien.
- De processor is met de kamschroef van de ZIF-socket op het moederbord bevestigd. Let op de pijl op de kamschroef van de ZIF-socket.

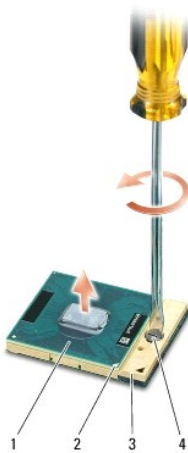

1	processor	2	pin-1-hoek van processor	3	ZIF-socket
4	kamschroef van ZIF-socket				

5. Gebruik het gereedschap om de processor te verwijderen.

De processor plaatsen

➡ **LET OP:** Zorg ervoor dat de kamschroef volledig is losgedraaid voordat u de processor plaatst. Er is geen kracht nodig om de processor goed in de ZIF-socket te plaatsen.

➡ **LET OP:** Als de processor niet goed is geplaatst, kan dit ertoe leiden dat het contact af en toe wordt verbroken of dat de processor en de ZIF-socket permanente schade oplopen.

1. Lijn de pin-1-hoek van de processor zodanig uit dat deze naar de driehoek op de ZIF-socket wijst en plaats de processor in de ZIF-socket.

Als de processor op juiste wijze is geplaatst, zullen alle vier de hoeken zich op dezelfde hoogte bevinden. Als een of meer hoeken van de processor zich op een hoger niveau bevindt dan de andere hoeken, is de processor niet op juiste wijze geïnstalleerd.

➡ **LET OP:** Om contact tussen de kamschroef van de ZIF-socket en de processor tijdens het verwijderen of terugzetten van de processor te voorkomen, drukt u zachtjes op het midden van de processor terwijl u de kamschroef aandraait of losmaakt.

2. Draai de ZIF-socket vast door de kamschroef rechtersom te draaien om de processor vast te zetten op het moederbord.
3. Verwijder het beschermvel van de koelsticker en plak de sticker op het gedeelte van de warmteafleider dat over de processor loopt.
4. Plaats de warmteafleider van de processor terug (zie [De warmteafleider van de processor terugplaatsen](#)).
5. Plaats de onderplaat terug (zie [De onderplaat terugplaatsen](#)).
6. Schuif de batterij in het batterijcompartiment totdat deze vastklikt.
7. Werk het BIOS bij met behulp van de BIOS-upgrade-cd (zie [Het BIOS flashen](#)).

[Terug naar inhoudsopgave](#)

[Terug naar inhoudsopgave](#)

Warmteafleider van de processor

Onderhoudshandleiding voor de Dell™ Inspiron™ 1545

- [De warmteafleider van de processor verwijderen](#)
- [De warmteafleider van de processor terugplaatsen](#)

⚠ VOORZICHTIG: Volg de veiligheidsinstructies die bij de computer zijn geleverd voordat u werkzaamheden in de computer gaat uitvoeren. Raadpleeg voor meer informatie over de veiligheidsrichtlijnen onze webpagina over wet- en regelgeving op www.dell.com/regulatory_compliance.

- ➡ **LET OP:** Voorkom elektrostatiche ontlading door uzelf te aarden met een aardingspolibandje of door regelmatig een niet-geverfd metalen oppervlak aan te raken (zoals een connector aan de achterkant van de computer).
- ➡ **LET OP:** Voorkom schade aan het moederbord door de hoofdbatterij te verwijderen (zie [Voordat u in de computer handelingen uitvoert](#)) voordat u in de computer gaat werken.
- ➡ **LET OP:** Alleen een bevoegde onderhoudsmonteur mag reparaties aan uw computer uitvoeren. Schade als gevolg van onderhoudswerkzaamheden die niet door Dell zijn goedgekeurd, valt niet onder de garantie.

De warmteafleider van de processor verwijderen

1. Volg de instructies in [Voordat u begint](#).
2. Verwijder de onderplaat (zie [De onderplaat verwijderen](#)).
3. Draai de vijf borgschroeven los waarmee de warmteafleider van de processor op het moederbord is vastgezet.

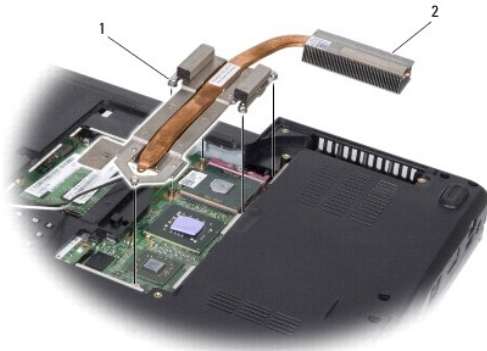

1	borgschroeven (5)	2	warmteafleider processor
---	-------------------	---	--------------------------

4. Til de warmteafleider van de processor uit de computer.

De warmteafleider van de processor terugplaatsen

⚠ OPMERKING: U kunt de oorspronkelijke koelsticker blijven gebruiken als u de oorspronkelijke processor en warmteafleider weer samen installeert. Als u de processor of de warmteafleider vervangt, gebruikt u de koelsticker die in het pakket is meegeleverd om ervoor te zorgen dat de warmte wordt afgevoerd.

⚠ OPMERKING: In deze procedure wordt ervan uitgegaan dat u de warmteafleider van de processor al hebt verwijderd en dat u klaar bent om deze terug te plaatsen.

1. Verwijder het beschermvel van de koelsticker en plak de sticker op het gedeelte van de warmteafleider dat over de processor loopt.
2. Plaats de warmteafleider van de processor op het moederbord.
3. Draai de vijf borgschroeven vast waarmee de warmteafleider van de processor op het moederbord wordt vastgezet.

4. Plaats de onderplaat terug (zie [De onderplaat terugplaatsen](#)).
5. Schuif de batterij in het batterijcompartiment totdat deze vastklikt.

[Terug naar inhoudsopgave](#)

[Terug naar inhoudsopgave](#)

Dochterkaart

Onderhoudshandleiding voor de Dell™ Inspiron™ 1545

- [De dochterkaart verwijderen](#)
- [De dochterkaart terugplaatsen](#)

⚠ VOORZICHTIG: Volg de veiligheidsinstructies die bij de computer zijn geleverd voordat u werkzaamheden in de computer gaat uitvoeren. Raadpleeg voor meer informatie over de veiligheidsrichtlijnen onze webpagina over wet- en regelgeving op www.dell.com/regulatory_compliance.

- ➡ **LET OP:** Voorkom elektrostatische ontlading door uzelf te aarden met een aardingspolibandje of door regelmatig een niet-geverfd metalen oppervlak (zoals het achterpaneel) van de computer aan te raken.
- ➡ **LET OP:** Voorkom schade aan het moederbord door de hoofdbatterij te verwijderen (zie [Voordat u in de computer handelingen uitvoert](#)) voordat u in de computer gaat werken.
- ➡ **LET OP:** Alleen een bevoegde onderhoudsmonteur mag reparaties aan uw computer uitvoeren. Schade als gevolg van onderhoudswerkzaamheden die niet door Dell zijn goedgekeurd, valt niet onder de garantie.

De dochterkaart verwijderen

1. Volg de instructies in [Voordat u begint](#).
2. Verwijder de polssteun ([De polssteun verwijderen](#)).
3. Verwijder de drie schroeven waarmee de dochterkaart is vastgezet
4. Til de dochterkaart uit de computer.

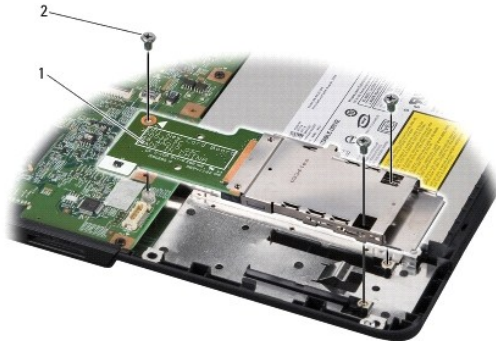

1	dochterkaart	2	schroefjes (3)
---	--------------	---	----------------

De dochterkaart terugplaatsen

1. Lijn de dochterkaart uit met de moederbordconnector en met de schroefgaten in de computer.
2. Breng de drie schroeven aan waarmee de dochterkaart is vastgezet.
- ➡ **LET OP:** Voordat u de computer aan zet, moet u alle schroeven opnieuw aanbrengen en vastzetten en controleren of er geen losse schroeven in de computer zijn achtergebleven. Als u dit niet doet, loopt u het risico dat de computer beschadigd raakt.
3. Plaats de polssteun terug ([De polssteun terugplaatsen](#)).

[Terug naar inhoudsopgave](#)

[Terug naar inhoudsopgave](#)

Beeldscherm

Onderhoudshandleiding voor de Dell™ Inspiron™ 1545

- [Beeldscherm](#)
- [Montagekader van het beeldscherm](#)
- [Beeldschermpaneel](#)
- [Kabel van het schermpaneel](#)
- [Schermverter](#)

⚠ VOORZICHTIG: Volg de veiligheidsinstructies die bij de computer zijn geleverd voordat u werkzaamheden in de computer gaat uitvoeren. Raadpleeg voor meer informatie over de veiligheidsrichtlijnen onze webpagina over wet- en regelgeving op www.dell.com/regulatory_compliance.

- ➡ **LET OP:** Voorkom elektrostatische ontlading door uzelf te aarden met een aardingspolspanbandje of door regelmatig een niet-geverfd metalen oppervlak aan te raken (zoals een connector aan de achterkant van de computer).
- ➡ **LET OP:** Voorkom schade aan het moederbord door de hoofdbatterij te verwijderen (zie [Voordat u in de computer handelingen uitvoert](#)) voordat u in de computer gaat werken.
- ➡ **LET OP:** Alleen een bevoegde onderhoudsmonteur mag reparaties aan uw computer uitvoeren. Schade als gevolg van onderhoudswerkzaamheden die niet door Dell zijn goedgekeurd, valt niet onder de garantie.

Beeldscherm

Het beeldscherm verwijderen

📌 OPMERKING: De plaats van de minikaart is afhankelijk van de schermadapter die door uw computer wordt ondersteund. U vindt het type schermadapter op uw computer door te klikken op **Start** → **Configuratiescherm** → **Systeem** → **Apparaatbeheer** → **Beeldschermadapters**.

1. Volg de instructies in [Voordat u begint](#).
2. Verwijder de kap van het centrale besturingselement (zie [Het afdekplaatje van de centrale besturingselementen verwijderen](#)).
3. Verwijder de onderste kap (zie [De onderplaat verwijderen](#)).
4. Koppel de minikaartkabels los van de minikaart, indien van toepassing.
5. Noteer hoe de kabels lopen en verwijder de minikaartantennenkabels voorzichtig uit de geleiders.

ATI Mobility Radeon:

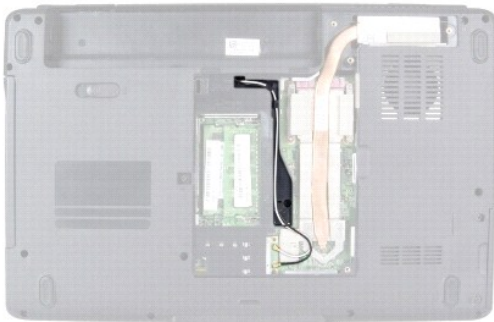

Mobile Intel® GMA:



6. Draai de twee schroeven uit de computer.



7. Zet de computer op zijn kop.

8. Verwijder het toetsenbord (zie [Het toetsenbord verwijderen](#)).

9. Noteer hoe de kabels lopen en verwijder de minikaartantennekabels voorzichtig uit de geleiders. Trek de kabels vervolgens via het moederbord uit de computer.

10. Trek aan het plaatje van de beeldschermkabel om de kabel uit de connector op het moederbord te verwijderen.

11. Verwijder, indien nodig, de optionele camerakabel uit de moederbordconnector.

12. Noteer hoe de kabels lopen en verwijder de kabels voorzichtig uit de geleiders.

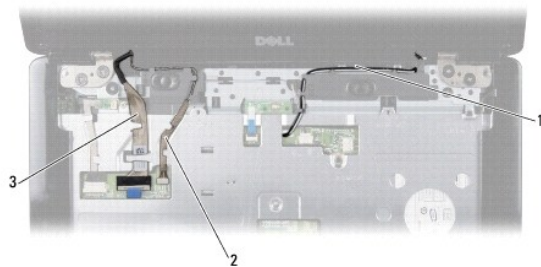

1	kabelgeleiding minikaartantenne	2	kabelgeleiding camera (optioneel)
3	kabelgeleiding beeldscherm		

13. Verwijder de vier schroeven (twee aan iedere zijde) die het beeldscherm vastzetten.

14. Til het beeldscherm van de computer.

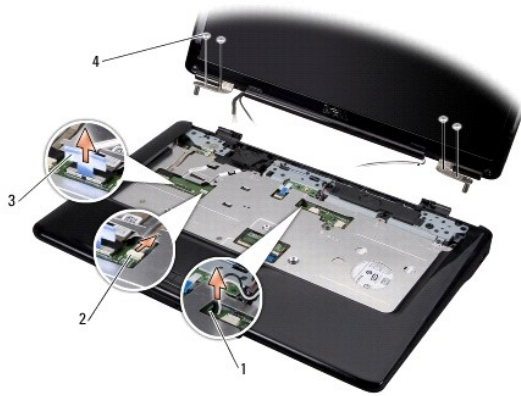

1	geleidingsleuf voor minikaartantennekabel	2	camerakabelconnector (optioneel)
3	trekplaatje beeldschermkabel	4	schroefjes (4)

Het beeldscherm opnieuw installeren

1. Breng het beeldscherm op de juiste plaats en breng de vier schroeven aan (twee aan iedere zijde) die het beeldscherm vastzetten.
2. Leid de optionele camerakabel en de beeldschermkabel door de geleiders en sluit de kabels aan op de juiste moederbordconnectors.
3. Leid de minikaartantennekabels door de geleiders op de polssteun en door het moederbord.
4. Plaats het toetsenbord terug (zie [Het toetsenbord terugplaatsen](#)).
5. Plaats het afdekkapje van de centrale besturingselementen terug (zie [Het afdekkapje van de centrale besturingselementen terugplaatsen](#)).
6. Breng de twee schroeven weer aan op de computer.
7. Schakel de computer in en plaats de minikaartantennekabels in de geleiders.
8. Sluit de juiste antennekabels aan op de minikaart. Onderstaande tabel bevat het kleurschema voor de antennekabels van de minikaart die door uw computer worden ondersteund.

Connectoren op de minikaart	Kleurschema antennekabels
WLAN (2 antennekabels)	
Hoofd-WLAN (witte driehoek)	wit
Hulp-WLAN (zwarte driehoek)	zwart

9. Plaats de onderplaat terug (zie [De onderplaat terugplaatsen](#)).
- ⚠ LET OP:** Voordat u de computer aan zet, moet u alle schroeven opnieuw vastzetten en controleren of er geen losse schroeven in de computer zijn achtergebleven. Als u dit niet doet, loopt u het risico dat de computer beschadigd raakt.
10. Schuif de batterij in het batterijcompartiment totdat deze vastklikt.

Montagekader van het beeldscherm

Het montagekader van het beeldscherm verwijderen

⚠ **LET OP:** Het montagekader van het beeldscherm is uiterst fragiel. Wees voorzichtig wanneer u het verwijdert om beschadiging te voorkomen.

1. Verwijder het beeldscherm (zie [Het beeldscherm verwijderen](#)).
2. Verwijder de zes rubberen schroefdopjes.
3. Verwijder de borgschroef en de vijf schroeven die het montagekader vastzetten.
4. Til de binnenrand van het montagekader van het beeldscherm voorzichtig omhoog met uw vingertoppen.
5. Verwijder het montagekader van het beeldscherm.



1	montagekader beeldscherm	2	schroeven (5)
3	rubberen schroefdopjes (6)	4	borgschroef

Het montagekader opnieuw installeren

1. Lijn het montagekader van het beeldscherm uit met het beeldscherm en druk het voorzichtig op zijn plaats.
2. Bevestig de vijf schroeven en draai de borgschroef aan.
3. Bevestig de zes rubberen schroefdopjes.
4. Plaats het beeldscherm terug (zie [Het beeldscherm opnieuw installeren](#)).

Beeldschermpaneel

Het beeldschermpaneel verwijderen

1. Verwijder het beeldscherm (zie [Het beeldscherm verwijderen](#)).
2. Verwijder het montagekader van het beeldscherm (zie [Montagekader van het beeldscherm](#)).
3. Verwijder de twee schroeven die het beeldscherm vastzetten.
4. Verwijder de twee schroeven waarmee de inverterkaart is vastgezet.

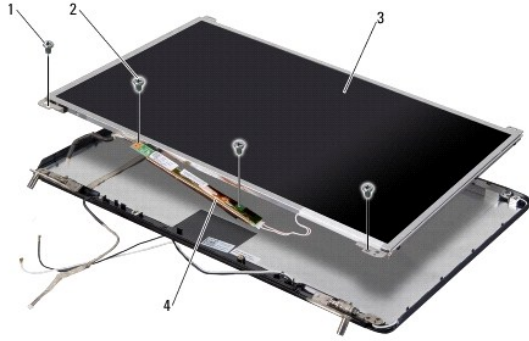

1	beeldschermpaneelschroeven (2)	2	inverterkaartschroeven (2)
3	beeldschermpaneel	4	inverterkaart

5. Koppel de kabels los van de connectoren aan weerszijden van de inverterkaart.
6. Verwijder de schermpaneelkabel (zie [De kabel van het schermpaneel verwijderen](#)).
7. Verwijder de zes schroeven (drie aan iedere zijde) waarmee de schermpaneelbeugels aan het schermpaneel zijn bevestigd.



1	schroeven (6)	2	schermpaneelbeugels (2)
---	---------------	---	-------------------------

Het beeldschermpaneel opnieuw installeren

1. Bevestig de schermpaneelbeugels door de zes schroeven (drie aan iedere zijde) aan te brengen.
 2. Plaats het schermpaneel terug (zie [De schermpaneelkabel terugplaatsen](#)).
 3. Sluit de kabels aan op de connectoren aan weerszijden van de inverterkaart.
 4. Lijn het schermpaneel en de inverterkaart uit met het schermframe.
 5. Breng de twee schroeven aan waarmee het beeldscherm is vastgezet.
 6. Breng de twee schroeven aan waarmee de inverterkaart is vastgezet.
 7. Installeer het montagekader van het beeldscherm opnieuw (zie [Het montagekader opnieuw installeren](#)).
 8. Plaats het beeldschermpaneel terug (zie [Het beeldscherm opnieuw installeren](#)).
-

Kabel van het schermpaneel

De kabel van het schermpaneel verwijderen

 **OPMERKING:** De kabels en connectoren voor het schermpaneel kunnen afwijken, afhankelijk van het door u bestelde schermpaneel.

1. Verwijder het beeldscherm (zie [Het beeldscherm verwijderen](#)).
2. Verwijder het montagekader van het beeldscherm (zie [Montagekader van het beeldscherm](#)).
3. Verwijder het schermpaneel (zie [Beeldschermpaneel](#)).
4. Draai het schermpaneel om en plaats het op een schoon oppervlak.

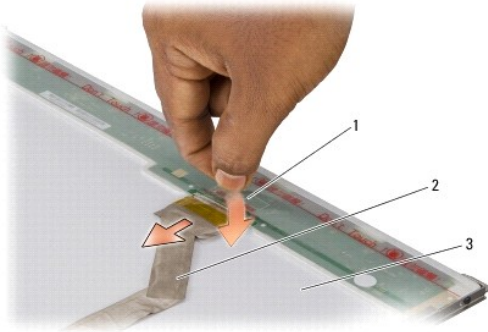

1	tape die zorgt dat de schermkabel in de connector op de bovenkant blijft zitten	2	schermpaneelkabel
3	achterkant van schermpaneel		

5. Verwijder de tape die ervoor zorgt dat de schermpaneelkabel in de connector blijft zitten en verwijder de kabel uit de connector.

De schermpaneelkabel terugplaatsen

1. Sluit de schermkabel weer aan op de connector op de bovenkant.
2. Installeer het beeldschermpaneel opnieuw (zie [Het beeldschermpaneel opnieuw installeren](#)).
3. Installeer het montagekader van het beeldscherm opnieuw (zie [Het montagekader opnieuw installeren](#)).
4. Plaats het beeldschermpaneel terug (zie [Het beeldscherm opnieuw installeren](#)).

Scherminverter

De beeldscherm-inverter verwijderen

1. Verwijder het beeldscherm (zie [Het beeldscherm verwijderen](#)).
2. Verwijder het montagekader van het beeldscherm (zie [Het montagekader van het beeldscherm verwijderen](#)).
3. Verwijder het schermpaneel (zie [Het beeldschermpaneel verwijderen](#)).
4. Koppel de kabels van de connectoren aan weerszijden van de inverterkaart los.

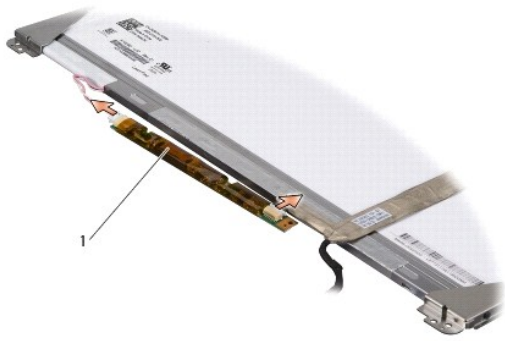

1	inverterkaart
---	---------------

5. Til de inverterkaart van het schermpaneel.

De beeldscherm-inverter terugplaatsen

1. Sluit de kabels aan op de connectoren aan weerszijden van de inverterkaart.
2. Installeer het beeldschermpaneel opnieuw (zie [Het beeldschermpaneel opnieuw installeren](#)).
3. Installeer het montagekader van het beeldscherm opnieuw (zie [Het montagekader opnieuw installeren](#)).
4. Plaats het beeldschermpaneel terug (zie [Het beeldscherm opnieuw installeren](#)).

[Terug naar inhoudsopgave](#)

[Terug naar inhoudsopgave](#)

Ventilator

Onderhoudshandleiding voor de Dell™ Inspiron™ 1545

- [De ventilator verwijderen](#)
- [De ventilator terugplaatsen](#)

⚠ VOORZICHTIG: Volg de veiligheidsinstructies die bij de computer zijn geleverd voordat u werkzaamheden in de computer gaat uitvoeren. Raadpleeg voor meer informatie over de veiligheidsrichtlijnen onze webpagina over wet- en regelgeving op www.dell.com/regulatory_compliance.

- ➡ **LET OP:** Voorkom elektrostatische ontlading door uzelf te aarden met een aardingspolibandje of door regelmatig een niet-geverfd metalen oppervlak aan te raken (zoals een connector aan de achterkant van de computer).
- ➡ **LET OP:** Voorkom schade aan het moederbord door de hoofdbatterij te verwijderen (zie [Voordat u in de computer handelingen uitvoert](#)) voordat u in de computer gaat werken.
- ➡ **LET OP:** Alleen een bevoegde onderhoudsmonteur mag reparaties aan uw computer uitvoeren. Schade als gevolg van onderhoudswerkzaamheden die niet door Dell zijn goedgekeurd, valt niet onder de garantie.

De ventilator verwijderen

1. Volg de instructies in [Voordat u begint](#).
2. Verwijder het moederbord (zie [Het moederbord verwijderen](#)).
3. Verwijder de twee schroeven die de ventilator op de computer vastzetten.
4. Til de ventilator uit de computer.

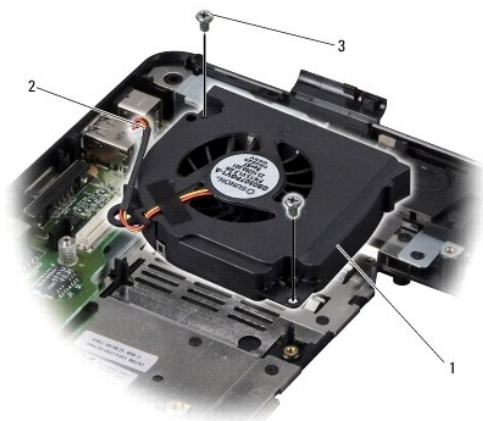

1	ventilator	2	ventilatorkabel
3	schroefjes (2)		

De ventilator terugplaatsen

- 🔍 **OPMERKING:** U kunt de oorspronkelijke koelsticker blijven gebruiken als u de oorspronkelijke processor en warmteafleider weer samen installeert. Als u de processor of de warmteafleider vervangt, gebruikt u de koelsticker die in het pakket is meegeleverd om ervoor te zorgen dat de warmte wordt afgevoerd.
- 🔍 **OPMERKING:** Bij deze procedure wordt ervan uitgegaan dat u de ventilator al hebt verwijderd en dat u klaar bent om deze terug te plaatsen.

1. Plaats de ventilator.
2. Plaats de twee schroeven terug waarmee de ventilator op de computer wordt vastgezet.

3. Plaats het moederbord terug (zie [Het moederbord terugplaatsen](#)).

[Terug naar inhoudsopgave](#)

[Terug naar inhoudsopgave](#)

Vaste schijf

Onderhoudshandleiding voor de Dell™ Inspiron™ 1545

- [De vaste schijf verwijderen](#)
- [De vaste schijf plaatsen](#)

⚠ VOORZICHTIG: Als u de vaste schijf uit de computer verwijdert terwijl deze heet is, mag u de metalen behuizing van de vaste schijf *niet aanraken*.

⚠ VOORZICHTIG: Volg de veiligheidsinstructies die bij de computer zijn geleverd voordat u werkzaamheden in de computer gaat uitvoeren. Raadpleeg voor meer informatie over de veiligheidsrichtlijnen onze webpagina over wet- en regelgeving op www.dell.com/regulatory_compliance.

➡ **LET OP:** Voorkom het verlies van gegevens door de computer uit te schakelen (zie [De computer uitschakelen](#)) voordat u de vaste schijf verwijdert. Verwijder de vaste schijf niet terwijl de computer aan staat of in de slaapstand staat.

➡ **LET OP:** Vaste schijven zijn ontzettend kwetsbaar. Wees voorzichtig met de vaste schijf.

➡ **LET OP:** Voorkom schade aan het moederbord door de hoofdbatterij te verwijderen (zie [Voordat u in de computer handelingen uitvoert](#)) voordat u in de computer gaat werken.

➡ **LET OP:** Alleen een bevoegde onderhoudsmonteur mag reparaties aan uw computer uitvoeren. Schade als gevolg van onderhoudswerkzaamheden die niet door Dell zijn goedgekeurd, valt niet onder de garantie.

☒ **OPMERKING:** Dell garandeert geen compatibiliteit met, en biedt geen ondersteuning voor, vaste schijven die niet van Dell afkomstig zijn.

☒ **OPMERKING:** Als u een vaste schijf installeert die niet van Dell afkomstig is, moet u het besturingssysteem en de stuur- en hulpprogramma's op de nieuwe vaste schijf installeren (zie de *technologiehandleiding van Dell*).

De vaste schijf verwijderen

1. Volg de instructies in [Voordat u begint](#).
 2. Verwijder de twee schroeven waarmee de vasteschijfhouder op de computer is vastgezet.
 3. Schuif de vasteschijfhouder uit het compartiment.
- ➡ **LET OP:** Wanneer u de vaste schijf niet gebruikt, dient u deze in een beschermende antistatische verpakking te bewaren (zie "Beschermen tegen elektrostatische ontlading" in de veiligheidsinstructies die bij uw computer zijn geleverd).

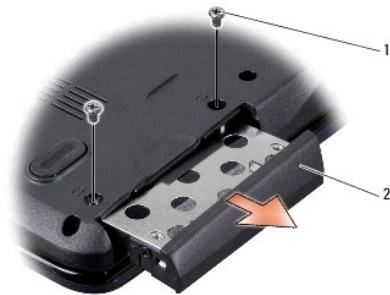

1	schroefjes (2)	2	vaste schijf
---	----------------	---	--------------

4. Verwijder de twee schroeven (een aan iedere zijde) waarmee de vaste- schijfbehuizing en het montagekader aan de vaste schijf zijn bevestigd.
5. Verwijder het montagekader van de vaste schijf.
6. Verwijder de vasteschijfbehuizing.

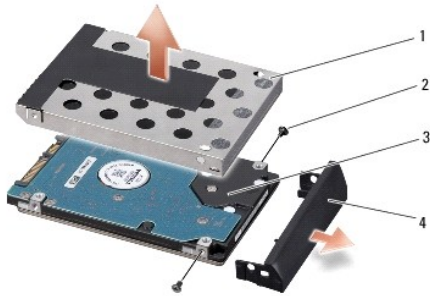



1	vasteschijfbehuizing	2	schroefjes (2)
3	vaste schijf	4	montagekader van vaste schijf

De vaste schijf plaatsen

1. Haal de nieuwe schijf uit de verpakking.

Bewaar de originele verpakking voor opslag of vervoer van de vaste schijf.

-  **LET OP:** Oefen een stevige, gelijkmatige druk uit om de schijf op zijn plaats te schuiven. Als u te veel kracht gebruikt, kan de connector beschadigd raken.
2. Plaats de vasteschijfbehuizing en het montagekader terug.
3. Bevestig de twee schroeven (een aan iedere zijde) waarmee de vasteschijfbehuizing en het montagekader aan de vaste schijf zijn bevestigd.
4. Schuif de vaste schijf in het compartiment.
5. Breng de twee schroeven aan waarmee de vasteschijfhouder op de computer wordt vastgezet.
-  **LET OP:** Voordat u de computer aan zet, moet u alle schroeven opnieuw aanbrengen en vastzetten en controleren of er geen losse schroeven in de computer zijn achtergebleven. Als u dit niet doet, loopt u het risico dat de computer beschadigd raakt.
6. Schuif de batterij in het compartiment totdat deze vastklikt.
7. Installeer indien nodig het besturingssysteem voor uw computer (zie de *technologiehandleiding van Dell*).
8. Installeer indien nodig de stuur- en hulpprogramma's voor uw computer (zie de *technologiehandleiding van Dell*).

[Terug naar inhoudsopgave](#)

[Terug naar inhoudsopgave](#)

Toetsenbord

Onderhoudshandleiding voor de Dell™ Inspiron™ 1545

- [Het toetsenbord verwijderen](#)
- [Het toetsenbord terugplaatsen](#)

⚠ VOORZICHTIG: Volg de veiligheidsinstructies die bij de computer zijn geleverd voordat u werkzaamheden in de computer gaat uitvoeren. Raadpleeg voor meer informatie over de veiligheidsrichtlijnen onze webpagina over wet- en regelgeving op www.dell.com/regulatory_compliance.

- ➡ **LET OP:** Voorkom elektrostatische ontlading door uzelf te aarden met een aardingspolibandje of door regelmatig een niet-geverfd metalen oppervlak aan te raken (zoals een connector aan de achterkant van de computer).
- ➡ **LET OP:** Voorkom schade aan het moederbord door de hoofdbatterij te verwijderen (zie [Voordat u in de computer handelingen uitvoert](#)) voordat u in de computer gaat werken.
- ➡ **LET OP:** Alleen een bevoegde onderhoudsmonteur mag reparaties aan uw computer uitvoeren. Schade als gevolg van onderhoudswerkzaamheden die niet door Dell zijn goedgekeurd, valt niet onder de garantie.

Het toetsenbord verwijderen

1. Volg de instructies in [Voordat u begint](#).
2. Verwijder het afdekkapje van de centrale besturingselementen (zie [Het afdekkapje van de centrale besturingselementen verwijderen](#)).
3. Verwijder de twee schroeven bovenaan het toetsenbord.
 - ➡ **LET OP:** De toetsen van het toetsenbord zijn kwetsbaar, laten snel los en het duurt lang om ze terug te plaatsen. Wees voorzichtig met het verwijderen en hanteren van het toetsenbord.
 - ➡ **LET OP:** Wees zeer voorzichtig met het verwijderen en hanteren van het toetsenbord. Als u niet oppast, kunt u het beeldscherm beschadigen.
4. Schuif het toetsenbord voorzichtig uit de computer en klap het naar u toe, zodat u bij de toetsenbordconnector kunt. Trek niet te hard aan het toetsenbord.



1	toetsenbord	2	schroefjes (2)
3	toetsenbordlipjes (6)	4	connectorvergrendeling
5	toetsenbordkabel		

5. Open de connectorvergrendeling die de toetsenbordkabel in de connector op het moederbord op zijn plaats houdt en verwijder de kabel.
6. Til het toetsenbord uit de computer.

Het toetsenbord terugplaatsen

1. Schuif de toetsenbordkabel in de connector op het moederbord en duw de connectorvergrendeling die de toetsenbordkabel in de connector op het moederbord houdt dicht.

2. Lijn de lipjes aan de onderkant van het toetsenbord uit met de sleuven van de polssteun en schuif het toetsenbord onder de polssteun.

 **LET OP:** De toetsen van het toetsenbord zijn kwetsbaar, laten snel los en het duurt lang om ze terug te plaatsen. Wees voorzichtig met het verwijderen en hanteren van het toetsenbord.

3. Plaats de twee schroeven bovenaan het toetsenbord terug.

4. Plaats het afdekkapje van de centrale besturingselementen terug (zie [Het afdekkapje van de centrale besturingselementen terugplaatsen](#)).

5. Schuif de batterij in het batterijcompartiment totdat deze vastklikt.

[Terug naar inhoudsopgave](#)

[Terug naar inhoudsopgave](#)

Geheugen

Onderhoudshandleiding voor de Dell™ Inspiron™ 1545

- [De geheugenmodules verwijderen](#)
- [De geheugenmodule\(s\) plaatsen](#)

⚠ VOORZICHTIG: Volg de veiligheidsinstructies die bij de computer zijn geleverd voordat u werkzaamheden in de computer gaat uitvoeren. Raadpleeg voor meer informatie over de veiligheidsrichtlijnen onze webpagina over wet- en regelgeving op www.dell.com/regulatory_compliance.

- ➡ **LET OP:** Voorkom elektrostatische ontlading door uzelf te aarden met een aardingspolibandje of door regelmatig een niet-geverfd metalen oppervlak aan te raken (zoals een connector aan de achterkant van de computer).
- ➡ **LET OP:** Voorkom schade aan het moederbord door de hoofdbatterij te verwijderen (zie [Voordat u in de computer handelingen uitvoert](#)) voordat u in de computer gaat werken.
- ➡ **LET OP:** Alleen een bevoegde onderhoudsmonteur mag reparaties aan uw computer uitvoeren. Schade als gevolg van onderhoudswerkzaamheden die niet door Dell zijn goedgekeurd, valt niet onder de garantie.

U kunt het geheugen van uw computer uitbreiden door geheugenmodules op het moederbord te plaatsen. Zie "Specificaties" in de *Installatiehandleiding* voor informatie over het geheugen dat door uw computer wordt ondersteund. Installeer alleen geheugenmodules die voor de computer zijn bedoeld.

📌 OPMERKING: Geheugen dat via Dell is aangeschaft, valt onder de garantie van uw computer.

Uw computer is uitgerust met twee SODIMM-connectoren die via de onderzijde van de computer toegankelijk zijn. De DIMM B-geheugenmodule bevindt zich recht boven de DIMM A-geheugenmodule aan de onderzijde van de computer.

- ➡ **LET OP:** Als u geheugenmodules in twee connectoren moet installeren, installeert u eerst een geheugenmodule in de connector genaamd "DIMM A" en daarna een module in de connector "DIMM B".

De geheugenmodules verwijderen

1. Volg de instructies in [Voordat u begint](#).
2. Verwijder de onderplaat (zie [De onderplaat verwijderen](#)).
- ➡ **LET OP:** Voorkom schade aan de connector van de geheugenmodule. Gebruik geen gereedschap om de klemmen van de geheugenmodule los te maken.
3. Haal de klemmen aan beide uiteinden van de geheugenmoduleconnector voorzichtig met uw vingers uit elkaar totdat de module omhoog komt.
4. Verwijder de geheugenmodule uit de connector.

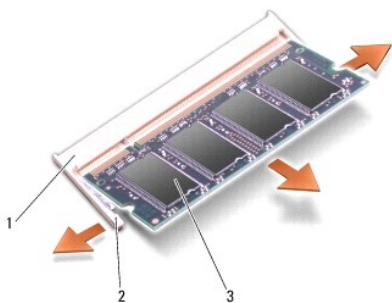

1	connector voor geheugenmodule	2	borgklemmen (2)
3	geheugenmodule		

De geheugenmodule(s) plaatsen

1. Lijn de inkeping in de rand van de geheugenmodule uit met het tabje in de geheugenmoduleconnector.

- Schuif de module onder een hoek van 45 graden stevig in de sleuf en druk de module naar beneden totdat deze op zijn plaats klikt. Als u geen klik hoort, verwijdert u de module en installeert u deze nogmaals.

 **OPMERKING:** Als de geheugenmodule niet correct is geïnstalleerd, start de computer mogelijk niet op.

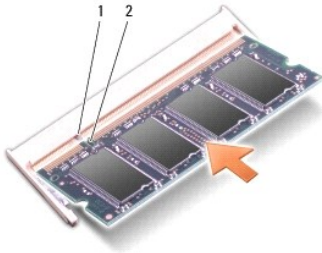

1	lipje	2	inkeping
---	-------	---	----------

 **LET OP:** Als het afdekkapje niet goed sluit, verwijdert u de geheugenmodule en plaatst u deze opnieuw. Als u kracht gebruikt om het kapje te sluiten, kunt u de computer beschadigen.

- Plaats de onderplaat terug (zie [De onderplaat terugplaatsen](#)).
- Schuif de batterij in het batterijcompartiment of sluit de netadapter op de computer en een stopcontact aan.
- Zet de computer aan.

Bij het opstarten van de computer wordt het extra geheugen gedetecteerd en worden de systeemconfiguratiegegevens automatisch bijgewerkt.

Klik op **Start**  → **Help en ondersteuning** → **Dell System Information** om de hoeveelheid geïnstalleerd geheugen te controleren.

[Terug naar inhoudsopgave](#)

[Terug naar inhoudsopgave](#)

Draadloze minikaart

Onderhoudshandleiding voor de Dell™ Inspiron™ 1545

- [De minikaart verwijderen](#)
- [De minikaart terugplaatsen](#)

⚠ VOORZICHTIG: Volg de veiligheidsinstructies die bij de computer zijn geleverd voordat u werkzaamheden in de computer gaat uitvoeren. Raadpleeg voor meer informatie over de veiligheidsrichtlijnen onze webpagina over wet- en regelgeving op www.dell.com/regulatory_compliance.

- ➡ **LET OP:** Voorkom elektrostatische ontlading door uzelf te aarden met een aardingspolibandje of door regelmatig een niet-geverfd metalen oppervlak aan te raken (zoals een connector aan de achterkant van de computer).
- ➡ **LET OP:** Voorkom schade aan het moederbord door de hoofdbatterij te verwijderen (zie [Voordat u in de computer handelingen uitvoert](#)) voordat u in de computer gaat werken.
- ➡ **LET OP:** Alleen een bevoegde onderhoudsmonteur mag reparaties aan uw computer uitvoeren. Schade als gevolg van onderhoudswerkzaamheden die niet door Dell zijn goedgekeurd, valt niet onder de garantie.
- 🔧 **OPMERKING:** Dell garandeert geen compatibiliteit met, en biedt geen ondersteuning voor, vaste schijven die niet van Dell afkomstig zijn.

Als u een draadloze minikaart bij uw computer hebt besteld, is deze al geïnstalleerd.

Uw computer ondersteunt een half-minikaartsleuf voor WLAN.

- 🔧 **OPMERKING:** De WLAN-sleuf ondersteunt een half Mini-kaart.
- 🔧 **OPMERKING:** Afhankelijk van de systeemconfiguratie bij aanschaf, is in de minikaartsleuf al dan niet een minikaart geïnstalleerd.

De minikaart verwijderen

🔧 **OPMERKING:** De plaats van de minikaart is afhankelijk van de schermadapter die door uw computer wordt ondersteund. U vindt het type schermadapter op uw computer door te klikken op **Start** → **Configuratiescherm** → **Systeem** → **Apparaatbeheer** → **Beeldschermadapters**.

1. Volg de instructies in [Voordat u begint](#).
2. Verwijder de volgende onderdelen, op basis van de schermadapter die door uw computer wordt ondersteund.
 1. Mobile Intel® GMA:
 - o Verwijder de onderplaat (zie [De onderplaat verwijderen](#)).
 1. ATI Mobility Radeon:
 - o Verwijder het moederbord en draai dit om (zie [Het moederbord verwijderen](#)).
3. Koppel de minikaartkabels los van de minikaart, indien van toepassing.
4. Verwijder de schroef die de minikaart in de moederbordconnector houdt.

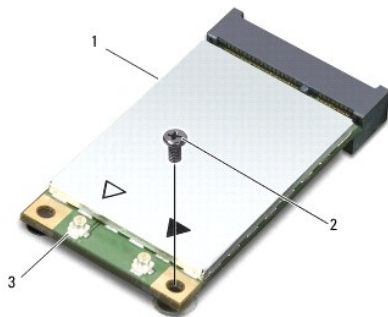

1	minikaart	2	schroef	3	antennekabelconnectoren (2)
---	-----------	---	---------	---	-----------------------------

5. Haal de minikaart uit de moederbordconnector.

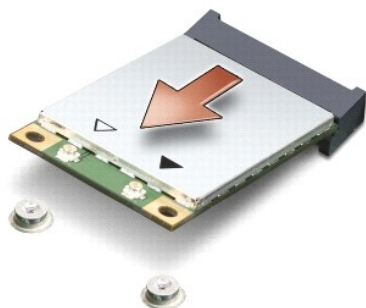

- ⚠ **LET OP:** Wanneer de minikaart zich niet in de computer bevindt, moet u deze in een beschermende antistatische verpakking bewaren. Zie "Bescherming tegen elektrostatische ontlading" in de veiligheidsinformatie die bij de computer is geleverd, voor meer informatie.

De minikaart terugplaatsen

- 📌 **OPMERKING:** De plaats van de minikaart is afhankelijk van de schermadapter die door uw computer wordt ondersteund. U vindt het type schermadapter op uw computer door te klikken op **Start** → **Configuratiescherm** → **Systeem** → **Apparaatbeheer** → **Beeldschermadapters**.

1. Haal de nieuwe minikaart uit de verpakking.

- ⚠ **LET OP:** Oefen een stevige, gelijkmatige druk uit om de kaart op zijn plaats te schuiven. Als u te veel kracht gebruikt, kan de connector beschadigd raken.

2. Plaats de minikaart onder een hoek van 45 graden in de juiste connector op het moederbord. De connector van de WLAN-kaart is bijvoorbeeld aangeduid met **WLAN**.
3. Druk het andere uiteinde van de minikaart omlaag in de sleuf op het moederbord.
4. Plaats de schroef terug die de minikaart in de moederbordconnector houdt.
5. Sluit de juiste antennekabels aan op de minikaart. Onderstaande tabel bevat het kleurschema voor de antennekabels van de minikaart die door uw computer worden ondersteund.

Connectoren op de minikaart	Kleurschema antennekabels
WLAN (2 antennekabels)	
Hoofd-WLAN (witte driehoek)	wit
Hulp-WLAN (zwarte driehoek)	zwart

6. Plaats de volgende onderdelen terug, op basis van de schermadapter die uw computer ondersteunt.

- 1 Mobile Intel® GMA:
 - o Plaats de onderplaat terug (zie [De onderplaat terugplaatsen](#)).
- 1 ATI Mobility Radeon:
 - o Plaats het moederbord terug (zie [Het moederbord terugplaatsen](#)).

7. Schuif de batterij in het batterijcompartiment totdat deze vastklikt.

8. Installeer de stuur- en hulpprogramma's voor uw computer, indien nodig. Zie de *Technologiehandleiding van Dell* voor meer informatie.

- 📌 **OPMERKING:** Als u een communicatiekaart installeert van een andere leverancier dan Dell, moet u de juiste stuur- en hulpprogramma's installeren. Zie de *technologiehandleiding van Dell* voor meer algemene informatie over stuurprogramma's.

[Terug naar inhoudsopgave](#)

Optisch station

Onderhoudshandleiding voor de Dell™ Inspiron™ 1545

- [Het optische station verwijderen](#)
- [Het optische station terugplaatsen](#)

⚠ VOORZICHTIG: Volg de veiligheidsinstructies die bij de computer zijn geleverd voordat u werkzaamheden in de computer gaat uitvoeren. Raadpleeg voor meer informatie over de veiligheidsrichtlijnen onze webpagina over wet- en regelgeving op www.dell.com/regulatory_compliance.

- ➡ **LET OP:** Voorkom elektrostatische ontlading door uzelf te aarden met een aardingspolibandje of door regelmatig een niet-geverfd metalen oppervlak (zoals het achterpaneel) van de computer aan te raken.
- ➡ **LET OP:** Voorkom schade aan het moederbord door de hoofdbatterij te verwijderen (zie [Voordat u in de computer handelingen uitvoert](#)) voordat u in de computer gaat werken.
- ➡ **LET OP:** Alleen een bevoegde onderhoudsmonteur mag reparaties aan uw computer uitvoeren. Schade als gevolg van onderhoudswerkzaamheden die niet door Dell zijn goedgekeurd, valt niet onder de garantie.

Het optische station verwijderen

1. Volg de instructies in [Voordat u begint](#).
2. Verwijder de schroef waarmee het optische station aan de computer is bevestigd.
3. Duw het optische station met een plastic pennetje of schroevendraaier uit het compartiment.

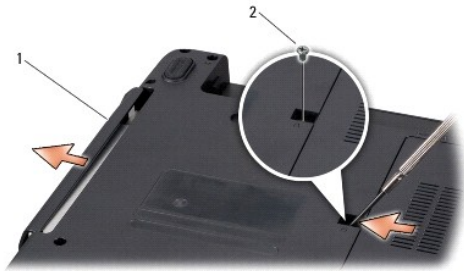

1	optisch station	2	schroef
---	-----------------	---	---------

Het optische station terugplaatsen

1. Schuif het optische station in het compartiment.
2. Breng de schroef waarmee het optische station aan de computer is bevestigd weer aan.
3. Schuif de batterij in het batterijcompartiment totdat deze vastklikt.

[Terug naar inhoudsopgave](#)

[Terug naar inhoudsopgave](#)

Polssteun

Onderhoudshandleiding voor de Dell™ Inspiron™ 1545

- [De polssteun verwijderen](#)
- [De polssteun terugplaatsen](#)

⚠ VOORZICHTIG: Volg de veiligheidsinstructies die bij de computer zijn geleverd voordat u werkzaamheden in de computer gaat uitvoeren. Raadpleeg voor meer informatie over de veiligheidsrichtlijnen onze webpagina over wet- en regelgeving op www.dell.com/regulatory_compliance.

- ➡ **LET OP:** Voorkom elektrostatische ontlading door uzelf te aarden met een aardingspolstbandje of door regelmatig een niet-geverfd metalen oppervlak (zoals het achterpaneel) van de computer aan te raken.
- ➡ **LET OP:** Voorkom schade aan het moederbord door de hoofdbatterij te verwijderen (zie [Voordat u in de computer handelingen uitvoert](#)) voordat u in de computer gaat werken.
- ➡ **LET OP:** Alleen een bevoegde onderhoudsmonteur mag reparaties aan uw computer uitvoeren. Schade als gevolg van onderhoudswerkzaamheden die niet door Dell zijn goedgekeurd, valt niet onder de garantie.

De polssteun verwijderen

📌 OPMERKING: De plaats van de minikaart is afhankelijk van de schermadapter die door uw computer wordt ondersteund. U vindt het type schermadapter op uw computer door te klikken op **Start** → **Configuratiescherm** → **Systeem** → **Apparaatbeheer** → **Beeldschermadapters**.

1. Volg de instructies in [Voordat u begint](#).
2. Verwijder de vaste schijf (zie [De vaste schijf verwijderen](#)).
3. Verwijder het optische station (zie [Het optische station verwijderen](#)).
4. Verwijder het afdekkapje van de centrale besturingselementen (zie [Het afdekkapje van de centrale besturingselementen verwijderen](#)).
5. Verwijder het toetsenbord (zie [Het toetsenbord verwijderen](#)).
6. Verwijder de onderplaat (zie [De onderplaat verwijderen](#)).
7. Verwijder alle aanwezige geheugenmodules (zie [De geheugenmodules verwijderen](#)).
8. Verwijder de warmteafleider van de processor en de processor (zie [De warmteafleider van de processor verwijderen](#) en [De processor verwijderen](#)).
9. Verwijder het beeldscherm (zie [Het beeldscherm verwijderen](#)).
10. Verwijder de elf schroeven uit de onderzijde van de computer.

ATI Mobility Radeon:



Mobile Intel® GMA:



11. Zet de computer weer met de bovenkant naar boven en verwijder de vijf schroeven van de bovenzijde van de polssteun.

➡ **LET OP:** Trek aan het plastic lipje aan de bovenzijde van de connectoren om te voorkomen dat u de connectoren beschadigt.

12. Verwijder de kabels van het touchpad, de Bluetooth-kaart en de voedingskaart uit de moederbordconnectoren.

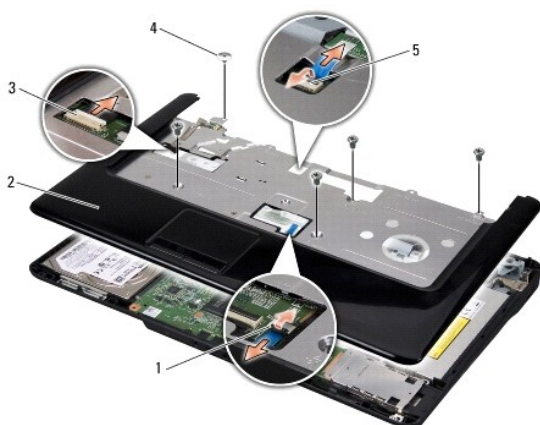

1	connector touchpadkabel	2	polssteun
3	connector Bluetooth-kaartkabel	4	schroeven (5)
5	connector voedingskaartkabel		

➡ **LET OP:** Verwijder de polssteun voorzichtig van de computerbasis om te voorkomen dat u de polssteun beschadigt.

13. Houd uw vingers onder de binnenzijde van de polssteun en til de steun voorzichtig van de computer terwijl u de buitenrand omhoog trekt. Begin achter in het midden en ga steeds verder naar buiten.

De polssteun terugplaatsen

1. Lijn de polssteun uit met de computer en klik de steun voorzichtig op zijn plek.
2. Sluit de kabels van het touchpad, de Bluetooth-kaart en de voedingskaart aan op de moederbordconnectoren.
3. Breng de vijf schroeven aan de bovenkant van de polssteun weer aan.
4. Zet de computer ondersteboven en breng de elf schroeven weer aan de onderzijde van de computer aan.
5. Plaats het beeldschermpaneel terug (zie [Het beeldscherm opnieuw installeren](#)).

6. Plaats de warmteafleider van de processor en de processor terug (zie [De warmteafleider van de processor terugplaatsen](#) en [De processor plaatsen](#)).
7. Installeer eventuele geheugenmodules opnieuw (zie [De geheugenmodule\(s\) plaatsen](#)).
8. Plaats de onderplaat terug (zie [De onderplaat terugplaatsen](#)).
9. Plaats het toetsenbord terug (zie [Het toetsenbord terugplaatsen](#)).
10. Plaats het afdekkapje van de centrale besturingselementen terug (zie [Het afdekkapje van de centrale besturingselementen terugplaatsen](#)).
11. Plaats het optisch station opnieuw (zie [Het optische station terugplaatsen](#)).
12. Plaats de vaste schijf opnieuw (zie [De vaste schijf plaatsen](#)).
13. Plaats eventuele ExpressCards weer in de ExpressCard-sleuf.
14. Schuif de batterij in het batterijcompartiment totdat deze vastklikt.

[Terug naar Inhoudsopgave](#)

[Terug naar inhoudsopgave](#)

Voedingskaart

Onderhoudshandleiding voor de Dell™ Inspiron™ 1545

- [De voedingskaart verwijderen](#)
- [De voedingskaart terugplaatsen](#)

⚠ VOORZICHTIG: Volg de veiligheidsinstructies die bij de computer zijn geleverd voordat u werkzaamheden in de computer gaat uitvoeren. Raadpleeg voor meer informatie over de veiligheidsrichtlijnen onze webpagina over wet- en regelgeving op www.dell.com/regulatory_compliance.

- ➡ **LET OP:** Voorkom elektrostatiche ontlading door uzelf te aarden met een aardingspolspanbandje of door regelmatig een niet-geverfd metalen oppervlak aan te raken (zoals een connector aan de achterkant van de computer).
- ➡ **LET OP:** Voorkom schade aan het moederbord door de hoofdbatterij te verwijderen (zie [Voordat u in de computer handelingen uitvoert](#)) voordat u in de computer gaat werken.
- ➡ **LET OP:** Alleen een bevoegde onderhoudsmonteur mag reparaties aan uw computer uitvoeren. Schade als gevolg van onderhoudswerkzaamheden die niet door Dell zijn goedgekeurd, valt niet onder de garantie.

De voedingskaart verwijderen

1. Volg de instructies in [Voordat u begint](#).
2. Verwijder het afdekkapje van de centrale besturingselementen (zie [Het afdekkapje van de centrale besturingselementen verwijderen](#)).
3. Verwijder het toetsenbord (zie [Het toetsenbord verwijderen](#)).
4. Open de connectorvergrendeling die de kabel van de voedingskaart in de connector op het moederbord houdt en verwijder de kabel.
- ➡ **LET OP:** Ga uiterst voorzichtig te werk bij het verwijderen van de voedingskaart. De voedingskaart is op de computer vastgelijmd. Trek niet aan de kabel om de voedingskaart los te krijgen.
5. Gebruik een plastic pennetje of een schroevendraaier om de voedingskaart van de computer los te wrikken.
6. Verwijder de voedingskaart uit de computer.

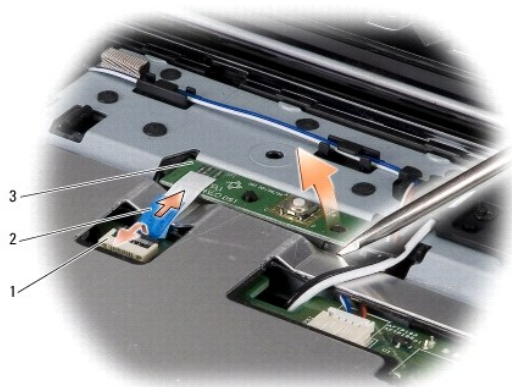

1	kabelconnector	2	trekklipje kabel
3	voedingskaart		

De voedingskaart terugplaatsen

1. Plaats de voedingskaart terug.
2. Schuif de kabel van de voedingskaart in de kabelconnector op het moederbord en duw de connectorvergrendeling die de voedingskaartkabel in de

connector op het moederbord houdt dicht.

3. Plaats het toetsenbord terug (zie [Het toetsenbord terugplaatsen](#)).
4. Plaats het afdekkapje van de centrale besturingselementen terug (zie [Het afdekkapje van de centrale besturingselementen terugplaatsen](#)).
5. Schuif de batterij in het batterijcompartiment totdat deze vastklikt.

[Terug naar inhoudsopgave](#)

[Terug naar inhoudsopgave](#)

Luidsprekers

Onderhoudshandleiding voor de Dell™ Inspiron™ 1545

- [De luidsprekers verwijderen](#)
- [De luidsprekers terugplaatsen](#)

⚠ VOORZICHTIG: Volg de veiligheidsinstructies die bij de computer zijn geleverd voordat u werkzaamheden in de computer gaat uitvoeren. Raadpleeg voor meer informatie over de veiligheidsrichtlijnen onze webpagina over wet- en regelgeving op www.dell.com/regulatory_compliance.

- ➡ **LET OP:** Voorkom elektrostatische ontlading door uzelf te aarden met een aardingspolibandje of door regelmatig een niet-geverfd metalen oppervlak (zoals het achterpaneel) van de computer aan te raken.
- ➡ **LET OP:** Voorkom schade aan het moederbord door de hoofdbatterij te verwijderen (zie [Voordat u in de computer handelingen uitvoert](#)) voordat u in de computer gaat werken.
- ➡ **LET OP:** Alleen een bevoegde onderhoudsmonteur mag reparaties aan uw computer uitvoeren. Schade als gevolg van onderhoudswerkzaamheden die niet door Dell zijn goedgekeurd, valt niet onder de garantie.

De luidsprekers verwijderen

1. Volg de instructies in [Voordat u begint](#).
2. Verwijder de polssteun ([De polssteun verwijderen](#)).
3. Verwijder de vier luidsprekerschroeven (twee op elke luidspreker) van de computer.

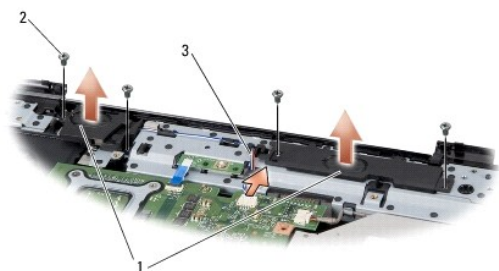

1	luidsprekers (2)	2	schroefjes (4)
3	luidsprekerkabel		

4. Koppel de luidsprekerkabel los van de connector op het moederbord.
5. Noteer hoe de luidsprekerkabel loopt en verwijder de kabel uit de geleiders.
6. Verwijder de luidsprekers en de kabel.

De luidsprekers terugplaatsen

1. Plaats de luidsprekers.
2. Leid de luidsprekerkabel door de geleiders.
3. Sluit de stekker van de luidsprekerkabel aan op de connector op het moederbord.
4. Zet de vier luidsprekerschroeven (twee op elke luidspreker) waarmee de luidsprekers zijn bevestigd weer vast.
5. Plaats de polssteun terug ([De polssteun terugplaatsen](#)).

[Terug naar inhoudsopgave](#)

[Terug naar inhoudsopgave](#)

Moederbord

Onderhoudshandleiding voor de Dell™ Inspiron™ 1545

- [Het moederbord verwijderen](#)
- [Het moederbord terugplaatsen](#)

⚠ VOORZICHTIG: Volg de veiligheidsinstructies die bij de computer zijn geleverd voordat u werkzaamheden in de computer gaat uitvoeren. Raadpleeg voor meer informatie over de veiligheidsrichtlijnen onze webpagina over wet- en regelgeving op www.dell.com/regulatory_compliance.

- ➡ **LET OP:** Voorkom elektrostatische ontlading door uzelf te aarden met een aardingspolibandje of door regelmatig een niet-geverfd metalen oppervlak (zoals het achterpaneel) van de computer aan te raken.
- ➡ **LET OP:** Voorkom schade aan het moederbord door de hoofdbatterij te verwijderen (zie [Voordat u in de computer handelingen uitvoert](#)) voordat u in de computer gaat werken.
- ➡ **LET OP:** Alleen een bevoegde onderhoudsmonteur mag reparaties aan uw computer uitvoeren. Schade als gevolg van onderhoudswerkzaamheden die niet door Dell zijn goedgekeurd, valt niet onder de garantie.

De BIOS-chip van het moederbord bevat een serviceplaatje. Dit serviceplaatje is ook opgenomen in het label met de streepjescode aan de onderzijde van de computer. De vervangingsset voor het moederbord bevat een cd met een hulpprogramma waarmee het serviceplaatje naar het vervangende moederbord kan worden overgebracht.

- ➡ **LET OP:** Houd componenten en kaarten bij de zijkanten vast en zorg ervoor dat u geen pinnen en contacten aanraakt.

Het moederbord verwijderen

1. Volg de instructies in [Voordat u begint](#).
2. Verwijder de vaste schijf (zie [De vaste schijf verwijderen](#)).
3. Verwijder het optische station (zie [Het optische station verwijderen](#)).
4. Verwijder het afdekkapje van de centrale besturingselementen (zie [Het afdekkapje van de centrale besturingselementen verwijderen](#)).
5. Verwijder het toetsenbord (zie [Het toetsenbord verwijderen](#)).
6. Verwijder de onderplaat (zie [De onderplaat verwijderen](#)).
7. Verwijder alle aanwezige geheugenmodules (zie [De geheugenmodules verwijderen](#)).
8. Verwijder de warmteafleider van de processor en de processor (zie [De warmteafleider van de processor verwijderen](#) en [De processor verwijderen](#)).
9. Verwijder het beeldscherm (zie [Het beeldscherm verwijderen](#)).
10. Verwijder de polssteun (zie [De polssteun verwijderen](#)).
11. Verwijder de dochterkaart (zie [De dochterkaart verwijderen](#)).
12. Verwijder de vier schroeven waarmee het moederbord aan de computer is bevestigd.

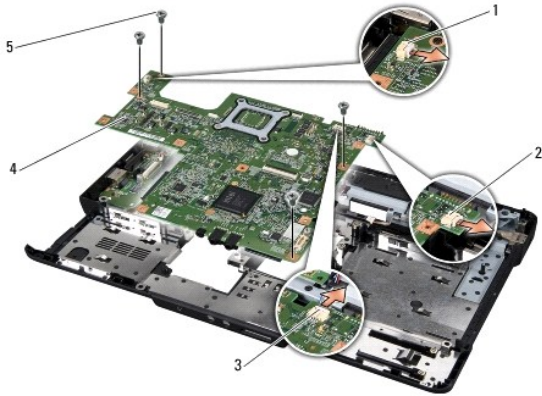

1	connector ventilorkabel	2	connector USB-verlengkabel
3	connector luidsprekerkabel	4	moederbord
5	schroefjes (4)		

13. Haal de kabel van de ventilator, de luidsprekers en de USB-kaart uit de connectoren op het moederbord.
14. Til het moederbord schuin in de richting van de zijkant van de computer omhoog en verwijder de kaart uit de computer.
15. Verwijder eventueel de aanwezige minikaart (zie [De minikaart verwijderen](#)).

Het moederbord terugplaatsen

1. Plaats eventueel de minikaart terug (zie [De minikaart terugplaatsen](#)).
2. Plaats het moederbord in de computer.
3. Sluit de kabel van de ventilator, de luidsprekers en de USB-kaart op de juiste moederbordconnectoren aan.
4. Plaats de vier schroeven waarmee het moederbord aan de computer is bevestigd.
5. Plaats het dochterbord terug (zie [De dochterkaart terugplaatsen](#)).
6. Plaats de polssteun terug (zie [De polssteun terugplaatsen](#)).
7. Plaats het beeldschermpaneel terug (zie [Het beeldscherm opnieuw installeren](#)).
8. Plaats de warmteafleider van de processor en de processor terug (zie [De warmteafleider van de processor terugplaatsen](#) en [De processor plaatsen](#)).
9. Plaats alle geheugenmodules terug (zie [De geheugenmodule\(s\) plaatsen](#)).
10. Plaats de onderplaat terug (zie [De onderplaat terugplaatsen](#)).
11. Plaats het toetsenbord terug (zie [Het toetsenbord terugplaatsen](#)).
12. Plaats het afdekkapje van de centrale besturingselementen terug (zie [Het afdekkapje van de centrale besturingselementen terugplaatsen](#)).
13. Plaats het optisch station opnieuw (zie [Het optische station terugplaatsen](#)).
14. Plaats de vaste schijf opnieuw (zie [De vaste schijf plaatsen](#)).
15. Plaats een eventuele ExpressCards weer in de ExpressCard-sleuf.
16. Schuif de batterij in het batterijcompartiment totdat deze vastklikt.

⚠ LET OP: Voordat u de computer aan zet, moet u alle schroeven opnieuw aanbrengen en vastzetten en controleren of er geen losse schroeven in de computer zijn achtergebleven. Als u dit niet doet, loopt u het risico dat de computer beschadigd raakt.

17. Zet de computer aan.



OPMERKING: Nadat u het moederbord hebt vervangen, voert u het serviceplaatje van de computer in het BIOS van het vervangende moederbord in.

18. Plaats de BIOS-upgrade-cd die bij het vervangende moederbord is geleverd in het juiste station. Volg de instructies die op het scherm worden weergegeven.

[Terug naar inhoudsopgave](#)

[Terug naar inhoudsopgave](#)

Onderhoudshandleiding voor de Dell™ Inspiron™ 1545



OPMERKING: Een OPMERKING bevat belangrijke informatie voor een beter gebruik van de computer.



LET OP: Een KENNISGEVING duidt op potentiële schade aan hardware of potentieel gegevensverlies en bevat informatie over u hoe het probleem kunt vermijden.



VOORZICHTIG: Een WAARSCHUWING duidt op risico op schade aan eigendommen, lichamelijk letsel of overlijden.

De informatie in dit document kan zonder voorafgaande kennisgeving worden gewijzigd.
© 2009 Dell Inc. Alle rechten voorbehouden.

Verveelvoudiging van dit document op welke wijze dan ook zonder de schriftelijke toestemming van Dell Inc. is strikt verboden.

In deze tekst worden de volgende handelsmerken gebruikt: *Dell*, *Inspiron* en het *DELL*-logo zijn handelsmerken van Dell Inc.; *Bluetooth* is een gedeponeerd handelsmerk van Bluetooth SIG, Inc. en wordt onder licentie door Dell gebruikt; *Microsoft*, *Windows*, *Windows Vista*, en de *knop Start van Windows Vista* zijn handelsmerken of gedeponeerde handelsmerken van Microsoft Corporation in de Verenigde Staten en/of andere landen.

Andere merken en handelsnamen die mogelijk in dit document worden gebruikt, dienen ter aanduiding van de rechthebbenden met betrekking tot de merken en namen of ter aanduiding van hun producten. Dell Inc. claimt op geen enkele wijze enig eigendomsrecht ten aanzien van andere merken of handelsnamen dan haar eigen merken en handelsnamen.

Maart 2009 Rev. A01

[Terug naar inhoudsopgave](#)

[Terug naar inhoudsopgave](#)

USB-verlengkabel

Onderhoudshandleiding voor de Dell™ Inspiron™ 1545

- [De USB-verlengkabel verwijderen](#)
- [De USB-verlengkabel terugplaatsen](#)

⚠ VOORZICHTIG: Volg de veiligheidsinstructies die bij de computer zijn geleverd voordat u werkzaamheden in de computer gaat uitvoeren. Raadpleeg voor meer informatie over de veiligheidsrichtlijnen onze webpagina over wet- en regelgeving op www.dell.com/regulatory_compliance.

- ➡ **LET OP:** Voorkom elektrostatiche ontlading door uzelf te aarden met een aardingspolsbandje of door regelmatig een niet-geverfd metalen oppervlak aan te raken (zoals een connector aan de achterkant van de computer).
- ➡ **LET OP:** Voorkom schade aan het moederbord door de hoofdbatterij te verwijderen (zie [Voordat u in de computer handelingen uitvoert](#)) voordat u in de computer gaat werken.
- ➡ **LET OP:** Alleen een bevoegde onderhoudsmonteur mag reparaties aan uw computer uitvoeren. Schade als gevolg van onderhoudswerkzaamheden die niet door Dell zijn goedgekeurd, valt niet onder de garantie.

De USB-verlengkabel verwijderen

1. Volg de instructies in [Voordat u in de computer handelingen uitvoert](#).
2. Verwijder de polssteun (zie [De polssteun verwijderen](#)).
3. Verwijder de twee schroeven waarmee de USB-aansluiting is vastgezet.
4. Verwijder de USB-verlengkabel uit de geleider.
5. Koppel de USB-verlengkabel los van de moederbordconnector.
6. Til de kabel uit de computer.

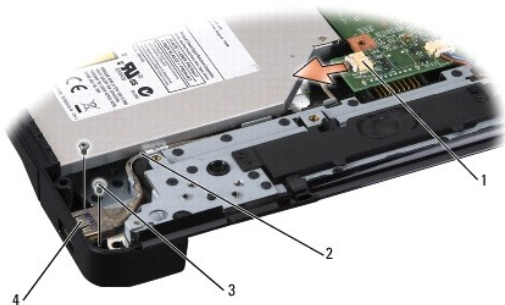

1	kabelconnector	2	kabelgeleider
3	schroefjes (2)	4	USB-aansluiting

De USB-verlengkabel terugplaatsen

1. Plaats de USB-aansluiting met de verlengkabel in de geleider op de computer terug.
 2. Draai de twee schroeven aan waarmee de USB-aansluiting is vastgezet.
 3. Sluit de kabel op de connector op het moederbord aan.
- ➡ **LET OP:** Voordat u de computer aan zet, moet u alle schroeven opnieuw aanbrengen en vastzetten en controleren of er geen losse schroeven in de computer zijn achtergebleven. Als u dit niet doet, loopt u het risico dat de computer beschadigd raakt.

4. Plaats de polssteun terug (zie [De polssteun terugplaatsen](#)).

[Terug naar inhoudsopgave](#)